



SX-System / SX system

LG 1750

	750 t
	168 m
	165 m + 15 m
	245 t
	400 t x 20 m
	12 m x 12 m 16 m x 16 m



LIEBHERR

Inhaltsverzeichnis / Table of content

Tables des matières / Índice

Contenido / Оглавление

Technische Daten / Technical Data / Caractéristiques technique Dati tecnici / Datos técnicos / Технические данные

Ausstattung / Equipment / Equipement Equipaggiamento / Equipamiento / Оборудование	3 – 8
Maße / Dimensions / Encombrement Dimensioni / Dimensiones / Габариты крана	9 – 13
Krandaten / Crane data / Dates de la grue Dati gru / Características / Технические характеристики крана	14
Transportplan / Transportation plan / Plan de transport Piano di trasporto / Esquema de transporte / Транспортна	15 – 17
Auslegermaße / Boom dimensions / Dimensions de la flèche Dimensioni braccio / Dimensiones de la pluma / Размеры стрелы	18
Auslegersysteme / Boom/jib combinations / Configurations de flèche Sistema braccio / Sistemas de pluma / Стреловые системы	19 – 21
SXD4F2B	22 – 23
SX2D4F2B	24 – 25
SX3D4F2B	26 – 27
SL20F2	28 – 29
SL22	30 – 31
SXL7D4HSB	32 – 33
SXLD4B	34 – 35
SXSD4B	36 – 37
Symbolerklärung / Description of symbols / Explication des symboles Legenda simboli / Descripción de los símbolos / Объяснение символов	38 – 39
Anmerkungen / Remarks / Remarques Note / Observaciones / Примечани	40

Ausstattung / Equipment

Equipement / Equipaggiamento

Equipamiento / Оборудование

Max. Tragkraft	750 t bei 8 m Ausladung. S2DB – System mit S 35 m.
Max. Lastmoment	9.864 tm – 548 t bei 18 m Ausladung. S6D2B – System mit S 59 m und D 42 m.

Kranfahrgestell

Rahmen	Eigengefertigte, verwindungssteife Stahlkonstruktion aus höchstem Feinkorn-Baustahl.
Abstützungen	Vier hydraulisch ausklappbare Schwenkholme mit hydraulischen Abstützylindern.
Motor	8-Zylinder-Diesel, Fabrikat Liebherr, wasser-gekühlt, Leistung 505 kW (686 PS), max. Drehmoment 3000 Nm. Abgasemissionen entsprechend Richtlinie (EU) 2016/1628, EPA/CARB oder ECE-R.96. Kraftstoffbehälter: 600 l. Adbluebehälter: 46 l.
Getriebe	Automatisches Getriebesystem mit Wandlerkupplung, Fabrikat ZF, Typ TC-TRONIC mit 12 Vorwärtsgängen und 2 Rückwärtsgängen, Verteilergetriebe mit sperrbarem Längsdifferential.
Achsen	Robuste Kranfahrzeugachsen. Alle Achsen gelenkt, Achsen 1, 2, 4 und 6 sind angetriebene Planetenachsen, Achse 4 mit Längsdifferential, Achsen 4 und 6 mit Querdifferential.
Federung	Alle Achsen sind hydropneumatisch gefedert mit automatischer Niveauregulierung. Achs-druckausgleich zwischen den Achspaaeren 1 + 2, 3 + 4, 5 + 6 und 7 + 8. Federung hydraulisch blockierbar.
Bereifung	16fach, alle Achsen einzeln bereift. Reifengröße: 505/95 R 25 (18.00 R 25).
Lenkung	ZF-Halblock-Hydraulenkung, 2-Kreisanlage mit hydraulischer Servoeinrichtung und zusätzlicher Reservepumpe, von der Achse angetrieben, auf die mechanisch miteinander verbundenen Achsen 1 – 4 wirkend. Bei Straßenfahrt werden die Achsen 5 – 8 elektrohydraulisch gelenkt und ab 30 km/h werden die Achsen 5 + 6 auf Geradeausfahrt gestellt blockiert. Die Achsen 7 + 8 werden geschwindigkeitsabhängig bis 60 km/h in Abhängigkeit des Lenkeinschlages der Vorderachse "aktiv" gelenkt und über 60 km/h auf Geradeausfahrt gestellt wobei die 7. Achse zusätzlich blockiert wird.
Bremsen	Betriebsbremse: Allrad-Servo-Druckluftbremse, 2-Kreisanlage. Zusatzbremsen: Auspuffklappenbremse, Retarder, im TC-TRONIC-Getriebe, Telma-Wirbelstrombremse (Option). Handbremse: Federspeicher auf alle Räder der 3., 6. und 8. Achse wirkend.
Fahrerhaus	Großräumige Kabine in Stahlblechausführung, gummielastisch aufgehängt. Sicherheitsverglasung.
Elektr. Anlage	Moderne Datenbus-Technik, 24 Volt Gleichstrom, 2 Batterien je 170 Ah.

Kranoberwagen

Drehbühnenrahmen	Liebherr-Drehbühnenrahmen, bestehend aus Drehbühne mit Winde IV und abnehmbaren A-Bock, verbunden mit dem Raupenmittelteil über eine Rollendrehverbindung.
Kranmotor mit Geräuschisolierung	Liebherr 8-Zylinder-Diesel, wassergekühlt, Leistung 455 kW (618 PS), max. Drehmoment 2546 Nm. Kraftstoffbehälter: ca. 820 l. Abgasemissionen entsprechend Richtlinien 97/68/EG und EPA/CARB.
Winde I	Standard Hubwinde, hydraulisch angetrieben mit Axialkolben-Verstellmotor mit integriertem Planetengetriebe.

Winde IV	Einziehwerk
Einscherwinde	Hilfswinde zum Einscheren der Seile.
Drehwerk	1 Drehwerk, hydraulisch angetrieben durch Axialkolben-Verstellmotor mit integriertem Planetengetriebe.
Krankabine	Klimatisierte Krankabine nach hinten neigbar mit Sicherheitsverglasung, wärmedämmendes Glas, Dachfenster mit Panzerglas, genormte Steuereinheiten ergonomisch angeordnet. Thermostatisch geregelte Warmwasser-Zusatzheizung.
Kransteuerung	Eingabe der Konfigurationsdaten durch einfache interaktive Funktionen. Alle Kranbewegungen werden durch zwei 4-Wege Meisterschalter sowie drei 2-Wege Hand-/Fußhebel gesteuert. Alle Arbeitsbewegungen können unabhängig voneinander angesteuert werden.
Sicherheitseinrichtungen	Hubendschalter, Sicherheitsventile gegen Schlauch- und Rohrbruch. Seiltrommel-Endschaltung mit 3 Sicherheitswindungen. Windwarnanlage. Elektronische Neigungsanzeige. Flugwarnleuchte.
Kamera-Überwachung	2 Farbmonitore, 4 Kameras für Winden, Drehbühne seitlich und Heckbereich.
Gegengewicht	2 Konsolen mit je 10 t. Gesamtgegengewicht 245 t. 18 Ballastplatten à 12,5 t (Option).

Auslegersysteme

Hauptausleger S	System 2826 mit Kopfstück für max. Tragkraft von 400 t (optional 600 t). Auslegerlänge S 21 m – 91 m. Auslegerlänge SDB 35 m – 140 m mit Derricksystem.
Wippbare Gitterspitze W	System 2421 mit Kopfstück für max. Tragkraft von 400 t. Wippspitzenlängen 28 m – 105 m. Für Wippspitzenbetrieb ist Winde V erforderlich.
Feste Gitterspitze F2	System 2116 mit Kopfstück für max. Tragkraft von 150 t anbaubar unter 12°. Auslegerlänge F 12 m und F 15 m.
Windkraftspitze HS	Hilfsspitze 120 t / 6 m für Windkraftmontage. Anbau an verschiedenen SL-Auslegern.
Derricksystem D	System 2421 einschließlich Abspannstangen. Für Derrickbetrieb ist die Winde III erforderlich.
Ballastpalette B	Für max. Derrickballast von 400 t und stufenlos variable Radien von 13 m – 18 m bzw. 15 m – 20 m.
Derrickballast	Platten mit Gesamtgewicht von 400 t (Option).
Schwerlastspitze WV	Verwendung von vorhandenen Teilen der Wippspitze + zusätzlich WV-Adapter. Am S-Ausleger anbaubar zwischen 12° und 20°. Länge 14 m – 21 m.
Winde II	2. Hubwinde.
Winde III	Verstellung Hauptausleger/Derrickbetrieb.
Winde V	Verstellung wippbare Gitterspitze.
Winde VI	Hilfshubwerk.
Mastnasen 60 t	Zum Anbau am S oder SL, W, WV Kopf.

Zusatzausrüstung

Bolzenzieh-einrichtung	Einschließlich mobilem Hydraulikaggregat. Für das Einschleiben und Herausziehen der Bolzen der S- und W-Zwischenstücke.
-------------------------------	---

Die Abbildungen enthalten auch Zubehör und Sonderausstattungen, die nicht zum serienmäßigen Lieferumfang gehören. Weitere Zusatzausrüstungen auf Anfrage. Serienausrüstung und Optionen entsprechend aktueller Preisliste.

Ausstattung / Equipment

Equipement / Equipaggiamento

Equipamiento / Оборудование

Max. capacity	750 t at 8 m radius S2DB – System with S 35 m.
Max. load moment	9.864 tm – 548 t at 18 m radius. S6D2B – System with S 59 m and D 42 m.

Crane carrier

Frame	Self-manufactured, torsion-resistant box-type design of high-tensile grain refined structural steel.
Outriggers	Four hydraulically unfolding swing-out outriggers with hydraulic supporting rams.
Engine	8-cylinder Diesel, make Liebherr, watercooled, output 505 kW (686 h.p.), max. torque 3000 Nm. Exhaust emissions acc. to (EU) 2016/1628, EPA/CARB or ECE-R.96. Fuel reservoir: 600 l. Adblue reservoir: 46 l.
Transmission	Automatic transmission with converter control clutch, make ZF, type TC-TRONIC with 12 forward speeds and 2 reverse speeds, transfer case with lockable longitudinal differential.
Axles	Robust crane carrier axles. All axles steered, axles 1, 2, 4 and 6 are driven planetary axles, axle 4 with longitudinal differential, axles 4 and 6 with transverse differential.
Suspension	All axles with hydropneumatic suspension with automatic levelling control. Axle pressure equalization between the axle pairs 1 + 2, 3 + 4, 5 + 6 and 7 + 8. The suspension can be blocked hydraulically.
Tyres	16-fold, all axles equipped with single tyres. Tyre size: 505/95 R 25 (18.00 R 25).
Steering	ZF semi-integral power steering, 2-circuit system with hydraulic servo mechanism and additional axle-driven emergency pump acting on the mechanically interlinked axles 1 – 4. Axles 5 – 8 are steered electrohydraulically during road displacement and from 30 km/h, axles 5 + 6 are set to straight displacement and locked. Axles 7 + 8 are “actively” steered up to 60 km/h dependent on the cramp of the front axle and beyond 60 km/h, set to straight displacement and axle 7 is locked in addition.
Brakes	Service brake: All-wheel servo-air brake, 2-circuit system. Additional brakes: Exhaust pipe retarder, retarder in the TC-TRONIC transmission, TELMA-type eddy-current brake (optional). Hand brake: Spring-loaded brake, acting on all wheels of the 3 rd , 6 th and 8 th axle.
Driver's cab	Spacious cab of sheet steel, on rubber shock absorbers. Safety glass windows.
Electrical system	Modern data bus technology, 24 Volt DC, 2 batteries of 170 Ah each.

Crane superstructure

Superstructure frame	Liebherr-slewing platform frame, consisting of slewing platform with winch IV and removable A-frame, connected to the centre section by a roller slewing bearing.
Crane engine with sound insulation	8-cylinder diesel engine, make Liebherr, water cooled, rated power 455 kW (618 h.p.), max torque 2546 Nm. Fuel tank approx. 820 l, exhaust emission according to directive 97/68/EG and EPA/CARB.
Winch I	Standard hoist winch, powered hydraulically by an axial piston actuator with integral planetary gearbox.
Winch IV	Boom hoist.

Reeving winch	Auxiliary winch for the reeving of ropes.
Slewing gear	1 slewing unit, powered hydraulically by an axial piston actuator with integral planetary gearbox.
Crane cabin	Air conditioned crane cabin tiltable to the rear with safety glazing, heat insulating glass, roof window with bullet proof glass, standardized control units ergonomically positioned. Additional thermostatically controlled hot water heating.
Crane control	Setting of configuration data by convenient interactive functions. All crane movements are initiated by means of two 4-way joystick hand levers and three 2-way hand/foot levers. All working movements are independently controllable.
Safety devices	Hoist limit switch. Safety valves against hose and pipe rupture. Drum switch limit at 3 rest layers. Wind speed gauge. Electronic inclination indicator. Aircraft warning control light.
Camera observation	2 colour monitors, 4 cameras for winches, slewing platform at the side and rear.
Counterweight	2 brackets 10 t each. Total counterweight at superstructure 245 t. 18 ballast plates 12.5 t each (option).

Boom system

Main boom S	System 2826 with head section for max. 400 t (optional 600 t) load capacity. Boom length S 21 m – 91 m. Boom length SDB 35 m – 140 m with derrick system.
Lattice type luffing fly jib W	System 2421 with head section for max. 400 t load capacity. Luffing jib lengths 28 m – 105 m. Winch V is needed for all luffing jib operations.
Fixed lattice fly jib F2	System 2116 with head section for max. capacity of 150 t, attachable at 12°, jib lengths F 12 m and F 15 m.
Wind plant jib HS	Auxiliary jib 120 t / 6 m for erection of wind power plants. Mounting to various SL-booms.
Derrick system D	System 2421 including guy rods. Winch III is needed for all derrick operations.
Counterweight frame B	For max. derrick counterweight of 400 t, for infinitely variable radius from 13 m – 18 m resp. 15 m – 20 m.
Derrick-Counterweight	Plates for a total of 400 t (option).
Heavy duty jib WV	Use of existing parts of the luffing jib + additional WV-adapter. Mountable on S-main boom; tiltable between 12° and 20°. Length 14 m – 21 m.
Winch II	Second hoist winch.
Winch III	Reeving main boom / Derrick operation.
Winch V	Luffing for W-jib configuration.
Winch VI	Auxiliary hoist gear.
Boomnose 60 t	For attaching to the S or SL, W, WV head.

Additional equipment

Pin pulling device	Including mobile hydraulic aggregate. For assembly/disassembly of the pins at S and W intermediate sections.
---------------------------	--

The pictures contain also accessories and special equipment not included in the standard scope of delivery. Other items of equipment available on request. Standard equipment and options according to effective price list.

Ausstattung / Equipment

Equipement / Equipaggiamento

Equipamiento / Оборудование

Capacité max.	750 t pour une portée de 8 m. Système S2DB avec S 35 m.
Couple de charge max.	9.864 tm – 548 t pour une portée de 18 m. Système S6D2B avec S 59 m et D 42 m.

Châssis porteur

Châssis	Châssis avec fût central résistant à la torsion, de fabrication Liebherr, en acier à grains fins très résistant.
Stabilisateurs	Quatre poutres télescopiques à déploiement hydraulique, avec vérins de calage hydrauliques.
Moteur	Moteur diesel, 8 cylindres, fabriqué par Liebherr, à refroidissement par eau, de 505 kW (686 ch), couple max. 3000 Nm. Emissions des gaz d'échappement conformes au directive (EU) 2016/1628, EPA/CARB ou ECE-R.96. Capacité du réservoir à carburant: 600 l. Réservoir Adblue: 46 l.
Réducteurs	Système de réducteurs automatique avec convertisseur-embrayage, marque ZF, de type TC-TRONIC avec 12 marches AV et 2 marches AR, boîte de transfert avec différentiel longitudinal auto-bloquant.
Essieux	Essieux robustes. Tous essieux directeurs, essieux 1, 2, 4 et 6 moteurs à planétaires, essieu 4 avec différentiel longitudinal, essieux 4 et 6 avec différentiel transversal.
Suspension	Tous les essieux sont suspendus hydropneu-matiquement avec une régulation automatique de niveau. Compensation de charge entre les paires d'essieux 1 + 2, 3 + 4, 5 + 6 et 7 + 8. Suspension à blocage hydraulique.
Pneumatiques	16 fois, chaque essieu est équipé de pneus. Monte de pneumatiques : 505/95 R 25 (18.00 R 25).
Direction	Direction hydraulique semi-bloc ZF, 2 circuits avec servocommande hydraulique et pompe de secours supplémentaire, entraînée par l'essieu, action sur les essieux 1 – 4 liés mécaniquement. En mode de déplacement sur route, direction électro-hydraulique des essieux 5 – 8 et conduite en ligne droite activée pour les essieux 5 + 6 à partir de 30 km/h. En fonction de l'angle de braquage de l'essieu avant, direction «active» des essieux 7 + 8 en fonction de la vitesse jusqu'à 60 km/h, et au-delà de 60 km/h conduite en ligne droite activée et essieu 7 bloqué.
Freins	Frein de service : servo-frein pneumatique pour toutes les roues, 2 circuits. Freins supplémentaires : frein avec clapet sur échappement, ralentisseur, monté sur boîte de vitesses TC-TRONIC, frein Telma (en option). Frein à main : accumulateur à ressort, action sur toutes les roues des essieux 3, 6 et 8.
Cabine porteur	Cabine spacieuse en tôle électrozinguée, suspension par silent blocs. Vitres de sécurité.
Circuit électrique	Technologie de bus de données moderne, courant continu 24 Volts, 2 batteries de chacune 170 Ah.

Partie tournante

Cadre de la partie tournante	Le cadre de la partie tournante Liebherr est composé de la partie tournante avec treuil IV et du chevalet démontable A, il est relié à la partie centrale du train de roulement par une couronne d'orientation à rouleaux.
Moteur de la grue avec isolation phonique	Diesel Liebherr 8 cylindres, refroidissement par eau, puissance 455 kW (618 ch), couple de rotation max. 2546 Nm. Réservoir de carburant : env. 820 l. Emissions polluantes conformes aux normes 97/68/EG et EPA/CARB.

Treuil I	Treuil standard, entraîné hydrauliquement par moteur à cylindrée variable et à pistons axiaux avec réducteur planétaire.
Treuil IV	Mécanisme de relevage.
Treuil de mouflage	Treuil auxiliaire pour le mouflage des câbles.
Mécanisme d'orientation	1 mécanisme d'orientation, entraîné hydrauliquement par moteur à cylindrée variable et à pistons axiaux avec réducteur planétaire.
Cabine du grutier	La cabine du grutier est climatisée, inclinable vers l'arrière, possède un vitrage de sécurité, un vitrage isolant thermiquement, une fenêtre de toit en verre blindé, des unités de commande normalisées disposées de façon ergonomique. Chauffage d'appoint et chauffage de l'eau régulé thermostatiquement.
Commande de la grue	Entrée des données de configuration par des fonctions interactives simples. Tous les mouvements de la grue sont commandés par trois manipulateurs à 4 voies et deux pédale/levier à 2 voies. Tous les mouvements de travail peuvent être commandés indépendamment.
Dispositifs de sécurité	Interrupteur de fin de course. Clapets de sécurité contre les ruptures de tuyaux et de flexibles. Coupure de fin de course du tambour avec 3 enroulements de sécurité. Anémomètre de sécurité. Inclinomètre électronique. Balise aérienne.
Contrôle vidéo	2 écrans couleur, 4 caméras pour les treuils, partie tournante sur le côté et zone arrière.
Contrepoids	2 consoles de 10 t chacune. Contrepoids total 245 t. 18 plaques de lest à 12,5 t (option).

Système de flèche

Flèche principale S	Système 2826 avec élément de tête pour une capacité max. de 400 t (en option 600 t). Longueur de la flèche S 21 m – 91 m. Longueur de la flèche SDB 35 m – 140 m avec système derrick.
Fléchette treillis à volée variable W	Système 2421 avec élément de tête pour une capacité max. de 400 t. Longueurs de flèche treillis 28 m – 105 m. Le treuil V est nécessaire pour fonctionnement fléchette treillis.
Fléchette treillis fixe F2	Système 2116 avec élément de tête pour une capacité max. de 150 t, montage possible sous 12°. Longueurs de flèche F 12 m et F 15 m.
Fléchette éolien HS	Fléchette auxiliaire 120 t / 6 m pour éolien. Montage de différentes flèches SL.
Système derrick D	Le système 2421 comprend des tirants. Le treuil III est nécessaire au mode derrick.
Palette de lest B	Pour un contrepoids derrick max. de 400 t et rayons vari-ables progressivement de 13 m – 18 m ou 15 m – 20 m.
Contrepoids derrick	Plaques de poids total de 400 t (option).
Fléchette pour charge lourde WV	Utilisation d'éléments existant de la fléchette à volée variable + adaptateur additionnel WV. Montage possible au niveau de la flèche S entre 12° et 20°. Longueur 14 m – 21 m.
Treuil II	2. treuil de levage.
Treuil III	Réglage flèche principale/mode derrick.
Treuil V	Réglage fléchette treillis à volée variable.
Treuil VI	Treuil de levage auxiliaire.
Poules en extrémité de mât 60 t	Pour le montage sur la tête S ou SL, W, WV.

Equipement additionnel

Dispositif d'extraction des axes	Il est constitué du composant hydraulique mobile. Il sert à l'insertion et l'extraction d'axes des éléments intermédiaires S et W.
---	--

Les figures contiennent également des accessoires et des équipements spéciaux non inclus de série dans la livraison. D'autres équipements additionnels sont disponibles sur demande. Les équipements de série et les options correspondent à la liste de prix actuelle.

Ausstattung / Equipment

Equipement / Equipaggiamento

Equipamiento / Оборудование

Capacità max.	750 t a 9 m di raggio di lavoro Sistema S2DB con S2 49 m.
Momento di carico max.	9.864 tm – 548 t a 18 m di raggio di lavoro Sistema S2DB con S2 42 m e D 31,5 m.

Autotelaio

Telaio	Di produzione Liebherr, struttura di tipo scatolato, in acciaio a grana fine ad alta rigidità torsionale.
Stabilizzatori	Quattro travi di stabilizzazione ad apertura idraulica con cilindri idraulici stabilizzatori.
Motore	Diesel a 8 cilindri, marca Liebherr, raffreddato ad acqua, potenza 505 kW (686 CV), coppia massima 3000 Nm. Emissioni gas di scarico in base alla direttiva (EU) 2016/1628, EPA/CARB o ECE-R.96. Capacità del serbatoio carburante: 600 l. Capacità serbatoio Adblue: 46 l.
Cambio	Cambio automatizzato ZF TC TRONIC con convertitore di coppia, 12 marce in avanti e 2 retromarce, riduttore ripartitore con differenziale longitudinale bloccabile.
Assi	Assi robusti, tutti gli assi sterzanti, assi 1, 2, 4 e 6 sono assi epicicloidali traenti, asse 4 con differenziale longitudinale, asse 4 e 6 con differenziale trasversale.
Sospensioni	Tutti gli assi con sospensione idropneumatica bloccabile idraulicamente ed un sistema di livellamento automatico. Il carico viene ripartito tra le coppie di assi.
Pneumatici	Tutti gli assi sono equipaggiati con pneumatico singolo. 16 gomme. Dimensione: 505/95 R 25 (18.00 R 25).
Sterzo	Sterzata idraulica ZF, 2 circuiti idraulici con sterzata idraulica servo-assistita e pompa di riserva addizionale, azionata dagli assi, funzionante con gli assi 1 – 4 collegati tra di loro meccanicamente. Durante guida su strada gli assi 5 – 8 sterzano elettroidraulicamente e a partire da 30 km/h gli assi 5 + 6 vengono bloccati su traiettoria dritta. Gli assi 7 + 8 vengono sterzati in base alla velocità a partire da 60 km/h in base all'angolo di sterzata dell'asse anteriore attivo e oltre 60 km/h posizionati in traiettoria dritta, in cui anche il 7° asse viene ulteriormente bloccato.
Freni	Freno di servizio: pneumatico, servoassistito, a doppio circuito. Freno addizionale: valvola agente su impianto di scarico, retarder, cambio TC TRONIC, freno elettromagnetico Telma (optional). Freno a mano: di tipo meccanico agente su assi 3, 6 e 8.
Cabina guida	Cabina spaziosa in lamiera d'acciaio zincato, montata su sospensione elastica, con vetratura di sicurezza.
Impianto elettrico	Moderna tecnica di trasmissione "data bus", corrente continua di 24 Volt, 2 batterie con ciascuna 170 Ah.

Torretta

Telaio ralla di rotazione	Telaio ralla di rotazione Liebherr, costituito da ralla di rotazione con IV argano e cavalletto per montaggio del braccio asportabile. Collegato alla sezione centrale cingolata grazie a ralla di rotazione.
Motore gru con isolamento acustico	Motore diesel 8 cilindri Liebherr, raffreddamento ad acqua, 455 kW (618 CV), coppia max. 2546 Nm. Serbatoio carburante ca. 820 l. Emissioni gas di scarico in base alle direttive CE 97/68 e EPA/CARB.
Argano 1	Argano standard, azionamento idraulico con pompe a cilindrata variabile a pistoncini assiali con riduttore epicicloidale integrato.

Argano IV	Argano per impennamento del braccio.
Verricello per armare le funi	Verricello ausiliario per armamento funi.
Motore di rotazione	1 motore di rotazione, azionamento idraulico con motore con pompe a cilindrata variabile a pistoncini assiali con riduttore epicicloidale integrato.
Cabina gru	Cabina gru climatizzata, reclinabile con vetratura di sicurezza, vetri a isolamento termico, tettuccio con vetro di sicurezza, unità comandi standard e ergonomiche. Riscaldamento addizionale ad acqua regolabile termostaticamente.
Comandi gru	Inserimento dei dati configurazione grazie a semplici funzioni interattive. Tutte le movimentazioni gru vengono comandate da tre manipolatori principali a 4 movimenti e due pedali a 2 movimenti. Tutte le movimentazioni di lavoro possono essere eseguiti indipendentemente.
Dispositivi di sicurezza	Interruttore fine corsa. Valvola di sicurezza per evitare rottura dei tubi. 3 avvolgimenti di sicurezza della fune sui tamburi argani. Anemometro. Indicatori elettronici di inclinazione. Dispositivo segnalazione luci aeree.
Telecamera controllo	2 monitor a colori, 4 telecamere per argani, ralla di rotazione laterale e posteriore.
Contrappeso	2 piastre da 10 t cadauna. Contrappeso totale 245 t. 18 piastre zavorra da 12,5 t cadauna (optional).

Sistemi braccio

Braccio principale S	Sistema 2826 con testa braccio per portata max. 400 t (optional 600 t). Lunghezza braccio S 21 m – 91 m. Lunghezza braccio SDB 35 m – 140 m con sistema Derrick.
Falcone variabile W	Sistema 2421 con testa braccio per portata max. 400 t. Lunghezza braccio 28 m – 105 m. Per l'utilizzo del falcone variabile è necessario l'argano V.
Falcone fisso F2	Sistema 2116 con testa braccio per portata max. 150 t regolabile a 12°. Lunghezza braccio F 12 m e 15 m.
Falcone per montaggio turbina eolica HS	Falcone ausiliario 120 t / 6 m per montaggio turbina eolica. Montaggio con vari sistemi di braccio SL.
Sistema Derrick D	Sistema 2421 inclusi gli stralli. Per l'utilizzo del braccio Derrick è necessario l'argano III.
Telaio per contrappeso B	Per max. 400 t di zavorra Derrick e raggi variabili da 13 m – 18 m o 15 m – 20 m.
Zavorra Derrick	Piastre con contrappeso totale di 400 t (optional).
Falcone per carichi pesanti WV	Utilizzo di elementi del falcone + adattatore WV addizionale. Montabile sul braccio S tra 12° e 20°. Lunghezza 14 m – 21 m.
Argano II	2. argano.
Argano III	Regolazione braccio principale/utilizzo Derrick.
Argano V	Regolazione falcone variabile.
Argano VI	Argano ausiliario.
Runner 60 t	Per montaggio su testa braccio S o SL, W, WV.

Equipaggiamento addizionale

Dispositivo per estrazione perni	Inclusa centralina per inserimento e estrazione perni degli elementi intermedi del braccio S e W.
---	---

Le illustrazioni contengono anche accessori ed equipaggiamento speciale che non appartengono alle dotazioni di serie. Ulteriore equipaggiamento su richiesta. Equipaggiamento di serie e optional conforme al listino prezzi attuale.

Ausstattung / Equipment

Equipement / Equipaggiamento
Equipamiento / Оборудование

Máx.capacidad de carga	750 t para 8 m de radio de trabajo. Sistema S2DB – con 35 m de S.
Momento de carga máx.	9.864 tm – 548 t para 18 m de radio de trabajo. Sistema S6D2B – con 59 m de S y 42 m de D.

Chasis

Bastidor	Fabricado por Liebherr en acero de grano fino de alta resistencia, resistente a la torsión.
Estabilizadores	Cuatro vigas hidráulicas de apoyo en cruz.
Motor	Diesel de 8 cilindros, marca Liebherr, refrigerado por agua, potencia 505 kW (686 CV), par de giro máximo 3000 Nm. Según norma (EU) 2016/1628, EPA/CARB o ECE-R.96. Depósito de combustible: 600 l. Depósito de Adblue: 46 l.
Caja de cambios	Caja de cambio automática con convertidor, fabricación ZF, Tipo TC-TRONIC de 12 velocidades delanteras y 2 marcha atrás, caja transfer con diferencial de bloqueo longitudinal.
Ejes	Ejes de chasis de fabricación reforzada. Todos los ejes direccionales, Ejes 1, 2, 4 y 6 son ejes planetarios, eje 4 con diferencial longitudinal, ejes 4 y 6 con diferencial transversal.
Suspensión	Todos los ejes están provistos de suspensión hi-droneumática con regulación automática de nivel. Compensación de presión entre los pares de ejes. Suspensión bloqueable por sistema hidráulico.
Cubiertas	16 cubiertas, montaje de rueda simple en todos los ejes. Tamaño de cubiertas: 505/95 R 25 (18.00 R 25).
Dirección	ZF-semibloque para dirección hidráulica. Doble circuito con sistema servo-hidráulico con bomba auxiliar adicional, accionados por eje, actuando sobre ejes 1 – 4 conectados mecánicamente. En conducción por carretera los ejes 5 – 8 se manejan electrohidráulicamente. A partir de 30 km/h los ejes 5 + 6 quedan centrados y fijados en línea recta. Los ejes 7 + 8 se manejan como „dirección activa“ en función de la velocidad hasta los 60 km/h dependiendo del giro del volante, y al sobrepasar los 60 km/h se fijan en línea recta, bloqueando además el séptimo eje.
Frenos	Freno de servicio: servofreno por aire comprimido accionando sobre todas las ruedas, doble circuito. Frenos adicionales: freno motor, retardador, integrado en caja de cambios, freno eléctrico Telma (opcional). Freno de mano: por acumuladores de muelle en todas las ruedas de la los ejes 3, 6 y 8.
Cabina	Cabina espaciosa fabricada totalmente en chapa de acero, montada sobre suspensión elástica, acristalamiento de seguridad.
Sistema eléctrico	Moderna tecnología de bus de datos, 24 voltios de corriente continua, 2 baterías con 170 Ah cada una.

Superestructura

Bastidor de superestructura	Bastidor de superestructura Liebherr, compuesto por superestructura con cabrestante IV y caballete A desmontable, unida a la estructura central mediante una corona de giro de rodillos.
Motor de grúa con aislamiento de ruidos	Diesel de 8 cilindros, Fabricante Liebherr, refrigerado por agua, potencia 455 kW (618 CV), par de giro máx. 2546 Nm. Depósito de combustible alrededor 820 l. Según norma 97/68/CEE y EPA/CARB.
Cabrestante I	Cabrestante estándar, accionado hidráulicamente, con motor variable, pistones axiales y caja de transferencia integrada.
Cabrestante IV	Sistema de elevación.
Cabrestante de reenvíos	Cabrestante auxiliar para reenvíos.

Mecanismo de giro	1 mecanismo de giro, accionado hidráulicamente, con motor variable, pistones axiales y caja de transferencia integrada.
Cabina de grúa	Cabina de grúa climatizada inclinable hacia atrás con acristalamiento de seguridad, cristal con sistema de reducción de calor, cristal antichoque en techo de grúa, sistema de mando normalizado y ergonómico. Calefacción adicional regulada con termostato.
Pilotaje de grúa	Los datos de configuración se introducen a través de funciones interactivas sencillas. Todos los movimientos se efectúan a través de tres joysticks de 4 movimientos así como también dos movimientos son accionables desde el mando o pedal. Todos los movimientos de trabajo son accionables de forma independiente.
Dispositivos de seguridad	Interruptor de fin de carrera de elevación, válvulas de seguridad contra rotura de tuberías y latiguillos. Final de carrera de cabrestante, con 3 vueltas de seguridad. Anemómetro. Dispositivo de inclinación electrónico. Baliza aérea.
Supervisión por cámara	2 monitores a color, 4 cámaras para zona de cabrestantes, lateral de superestructura y parte trasera.
Contrapeso	2 consolas con cada una de 10 t. Contrapeso total de 245 t. 18 placas de contrapeso a 12,5 t cada una (opción).

Sistemas de pluma

Pluma principal S	Sistema 2826 con cabezal para máx. capacidad de carga de 400 t (opcional 600 t). Longitud de pluma S 21 m – 91 m. Longitud de la pluma SDB 35 m – 140 m con sistema Derrick.
Plumín abatible W	Sistema 2421 con cabezal para capacidad de carga máx. de 400 t. Longitud del plumín abatible 28 m – 105 m. Para servicio del plumín abatible se precisa cabrestante V.
Plumín fijo F2	Sistema 2116 con cabezal para capacidad de carga máx. de 150 t, montable bajo 12°. Longitud de la pluma F 12 m y F 15 m.
Plumín para energía eólica HS	Plumín auxiliar 120 t / 6 m para montaje de aerogeneradores. Montaje en diferentes configuraciones de SL.
Sistema Derrick D	Sistema 2116 con cabezal para capacidad de carga máx. de 150 t, montable bajo 12°. Longitud de la pluma F 12 m y F 15 m.
Bandeja de contrapeso B	Para un contrapeso máx. Derrick de 400 t con radios variables radios escalonados de 13 m – 18 m o 15 m – 20 m.
Contrapeso Derrick	Placas con peso total de 400 t (opción).
Cabezal de plumín WV	Utilización de las piezas disponibles del plumín abatible + adaptador WV adicional. Montable en la pluma S entre 12° y 20°. Longitud de 14 m – 21 m.
Cabrestante II	Cabrestante II.
Cabrestante III	Abatimiento de la pluma principal / servicio Derrick.
Cabrestante V	Abatimiento del plumín abatible.
Cabrestante VI	Cabrestante auxiliar.
Narices 60 t	Para el montaje en cabezal S o SL, W, WV.

Equipamiento adicional

Dispositivo para embulonamiento	Incluido dispositivo hidráulico con starter eléctrico. Para embulonar los bulones de los tramos de celosía S y W.
--	---

Las ilustraciones incluyen equipamiento adicional y especial, que no vienen de serie.
Otro equipamiento adicional bajo sugerencia. Equipamiento de serie y opciones correspondientes al listado de precios actual.

Ausstattung / Equipment

Equipement / Equipaggiamento

Equipamiento / Оборудование

Макс. грузоподъемность	750 т при вылете 8 м. S2DB – система с S 35 м.
Макс. грузовой момент	9.864 тм – 548 т при вылете 18 м. S6D2B-система с S 59 м и D 42 м.

Шасси

Рама шасси	Крутильно-жесткая конструкция собственного изготовления из высокопрочной мелкозернистой конструкционной стали.
Выносные опоры	Четыре гидравлически выводимые поворотные балки с гидравлическими опорными цилиндрами.
Двигатель	8-цилиндровый дизель, производство Либхерр, водяное охлаждение, мощность 505 кВт (686 л.с.) макс. крутящий момент 3000 Нм. Эмиссии выхлопных газов в соответствии с Директивой (ЕС) 2016/1628, EPA/CARB или ECE-R.96. Емкость топливного бака: 600 литров. Емкость для „Adblue“ жидкости: 46 л.
Коробка передач	Автоматизированная коробка передач с блокируемым гидротрансформатором, производство ZF, тип TC-TRONIC, 12 передач переднего и 2 заднего хода, раздаточная коробка с блокируемым продольным дифференциалом.
Мосты	Прочные мосты шасси. Все мосты имеют рулевое управление; мосты 1, 2, 4 и 6 являются приводными планетарными мостами; мост 4 имеет продольный дифференциал, мосты 4 и 6 имеют поперечный дифференциал.
Подвеска	Все мосты имеют гидропневматическую подвеску с автоматическим выставлением уровня. Выравнивание нагрузки на оси между парами осей. Подвеска может быть гидравлически заблокирована.
Шины	16 односкатных шин размером 505/95 R25 (18.00 R25).
Рулевое управление	Полублочное рулевое гидроуправление ZF, 2-контурная система с гидравлическим сервооборудованием и дополнительным резервным насосом, с приводом от оси; действует на механически соединенные друг с другом мосты 1 – 4. При движении по дорогам общего пользования мосты 5 - 8 управляются электрогидравлически; со скорости 30 км/час мосты 5 и 6 выставляются на «движение прямо» и блокируются. Рулевое управление мостами 7 + 8 до скорости до 60 км/час «активно», в зависимости от скорости и угла поворота переднего моста; при скорости более 60 км/час мосты встают в положение движение прямо. 7 мост дополнительно блокируется.
Тормоза	Рабочий тормоз: двух контурная пневматическая система действующая на все колеса. Дополнительные тормоза: моторный тормоз, тормоз-замедлитель, установленный на коробке передач TC-TRONIC, тормоз на вихревых токах Telma (опция). Ручной тормоз: пружинные энергоаккумуляторы, действующий на колеса мостов 3, 6 и 8.
Кабина водителя	Просторная комфортабельная кабина из оцинкованного стального листа, с резиноэластичной подвеской, безопасным остеклением.
Электрооборудование	Цифровая передача данных. Постоянный ток 24 В, 2 аккумуляторные батареи по 170 А/час.

Поворотная платформа крана

Рама поворотной платформы	Рама поворотной платформы Либхерр, состоящая из поворотной платформы с лебедкой IV и съемной А-стойки, соединена с гусиной тележкой через роликовое опорно-поворотное устройство.
Двигатель крана с шумоизоляцией	8-цилиндровый дизель, производство Либхерр, водяное охлаждение, мощность 455 кВт (618 л.с.), макс. крутящий момент 2546 нм. Топливный бак: прим. 820 л. Выброс ОГ в соответствии с директивами по 97/68/EG и EPA/CARB.
Лебедка I	Стандартная грузовая лебедка с гидравлическим приводом и аксиально-поршневым исполнительным двигателем со встроенным планетарным редуктором.
Лебедка IV	Механизм натяжения.

Запасовочная лебедка	Вспомогательная лебедка для запасовки канатов.
Механизм поворота	1 механизм поворота с гидравлическим приводом от аксиально-поршневого исполнительного двигателя со встроенным планетарным редуктором
Кабина крана	Кабина крана с климат-контролем; отклоняется назад; защитное остекление, детермальное стекло, потолочное окно с броневым стеклом, стандартные устройства управления с эргономичным размещением. Дополнительное отопление горячей водой с управлением от термостата.
Управление крана	Ввод данных конфигурации через простые интерактивные функции. Всеми движениями крана можно управлять при помощи трех 4-ходовых командо-контроллеров, а также двух 2-ходовых рычагов ручного или ножного управления. Всеми движениями крана можно управлять независимо друг от друга.
Приборы безопасности	Концевой выключатель подъема, предохранительные клапаны против разрывов труб и шлангов. Отключение по конечному положению канатного барабана с 3-мя предохранительными витками. Предупредительная ветровая сигнализация. Электронная индикация наклона. Сигнальные маяки для самолетов.
Контроль через видеокамеру	2 цветных монитора, 4 камеры для лебедок, сбоку поворотной платформы и в задней части.
Противовес	2 консоли по 10 т. Общий вес противовеса 245 т. 18 плит балласта по 12,5 т (опция).

Стреловые системы

Основная стрела S	Система 2826 с головной секцией для макс. грузоподъемности 400 т (опционально 600 т). Длина стрелы S 21 м – 91 м. Длина стрелы SDB 35 м – 140 м с деррик-системой.
Качающийся решетчатый удлинитель W	Система 2421 с головной секцией для макс. грузоподъемности 400 т. Длина удлинителя с изменяемым вылетом 28 м – 105 м. Для работы удлинителя с изменяемым вылетом требуется лебедка V.
Жесткомонтируемый решетчатый удлинитель F2	Система 2116 с головной секцией для макс. грузоподъемности 150 т, устанавливаемая под углами 12°. Длина стрелы F 12 м и F 15 м.
Удлинитель для монтажа ветровых генераторов HS	вспомогательный удлинитель 120 т / 6 м для монтажа ветровых генераторов. Монтаж возможен на всех стреловых комбинациях – SL.
Деррик-система D	Система 2421, включая штанги расчала. Для работы в режиме деррика требуется лебедка III.
Основание противовеса B	Для макс. балласта деррика 400 т и плавного изменения радиуса 13 м – 18 м или 15 м – 20 м.
Деррик-балласт	Плиты общим весом 400 т (опция).
Удлинитель большой грузоподъемности WV	Использование имеющихся частей управляемого удлинителя + дополнительный WV- адаптер. Может быть установлен на S-стреле под углом 12° – 20°. Длина 14 м – 21 м.
Лебедка II	2-я грузовая лебедка.
Лебедка III	Наклон главной стрелы / режим деррика.
Лебедка V	Наклон качающегося решетчатого удлинителя.
Лебедка VI	Вспомогательный механизм подъема.
Мачтовый наконечник 60 т	Для установки на оголовке S или SL, W, WV.

Дополнительное оборудование

Устройство для вытягивания пальцев	Включая мобильный гидравлический агрегат с электростартером. Для установки и извлечения пальцев промежуточных S- и W-секций.
---	--

На рисунках показаны также принадлежности и спецоснащение, которые не относятся к серийной поставке. Возможны изменения. Другое дополнительное оборудование – по запросу. Серийное оснащение и опции – в соответствии с текущим прайс-листом.

Maße / Dimensions

Encombrement / Dimensioni

Dimensiones / Габариты крана

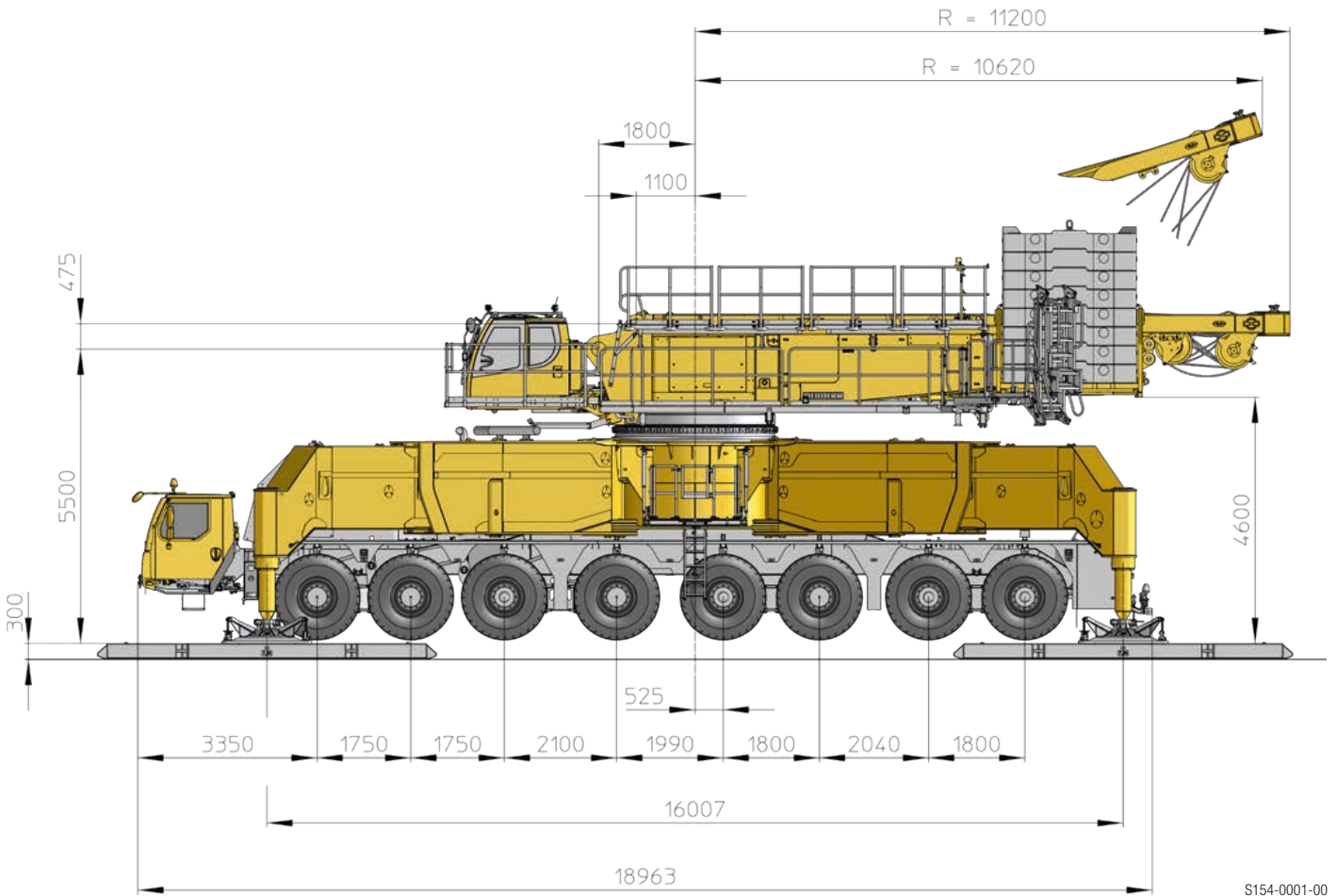

S154-0001-00

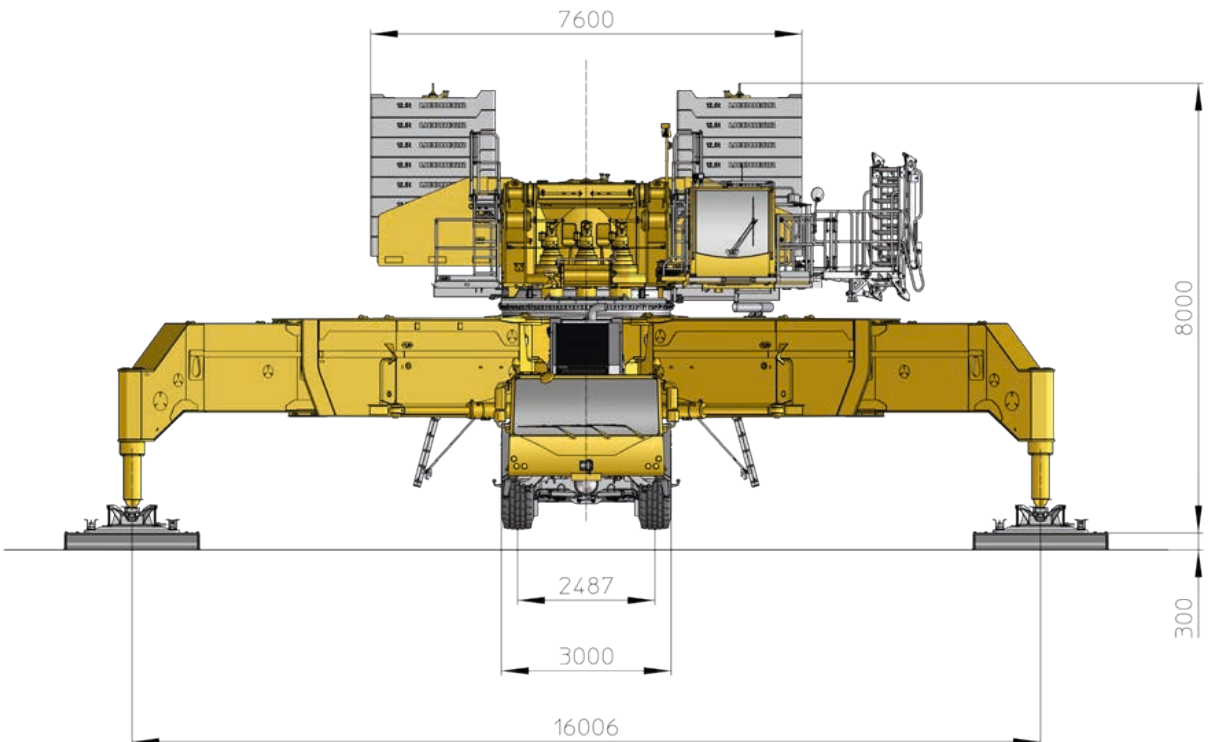

S154-0002-00

Maße / Dimensions

Encombremet / Dimensioni

Dimensiones / Габариты крана

Bei Straßenfahrt hintere Klappholme 300 mm ausgefahren.

On-road travel rear outriggers 300 mm extended.

Pour déplacement sur route sortir les poutres de calage arrière de 300 mm.

Durante la movimentazione su strada i travi stabilizzatori posteriori arrivano fino a 300 mm.

Para circular en carretera los largueros de apoyo traseros deben de estar extraídos 300 mm.

В транспортном положении задние опорные балки выдвинуты на 300 мм.

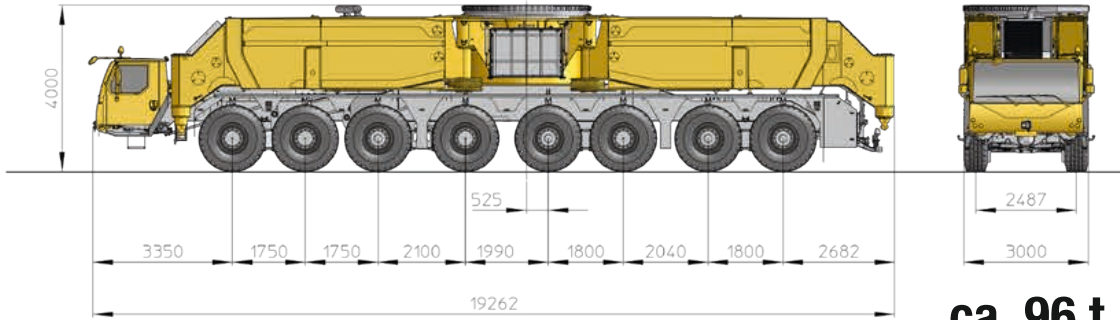

ca. 96 t

S154-0003-00

Achse / Axle / Essieu / Asse / Eje / Мосты

	1	2	3	4	5	6	7	8	
	12	12	12	12	12	12	12	12	
t	12	12	12	12	12	12	12	12	96

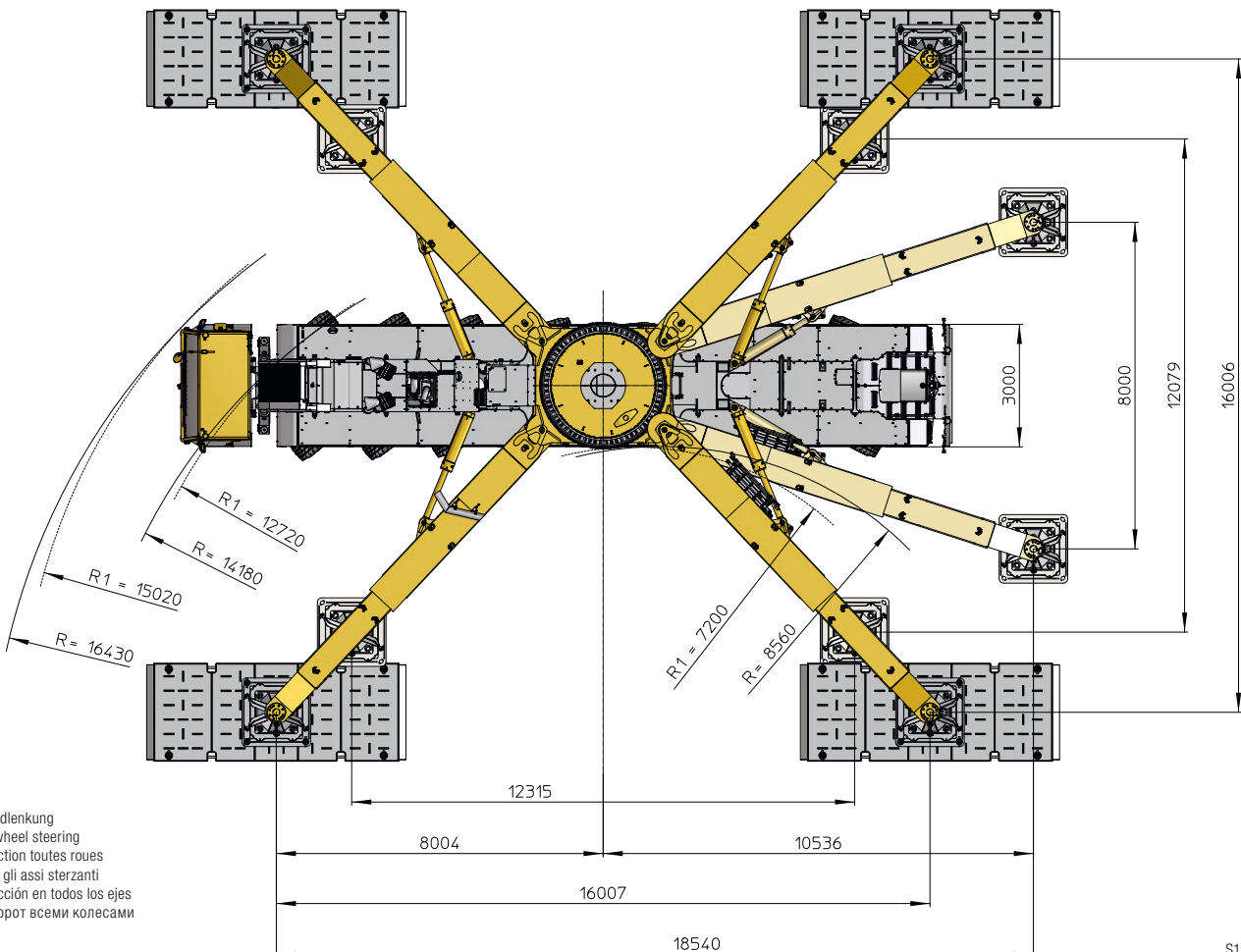

R₁ = Allradlenkung
All-wheel steering
Direction toutes roues
Tutti gli assi sterzanti
Dirección en todos los ejes
Поворот всеми колесами

S154-0004-00

Maße / Dimensions

Encombremet / Dimensioni

Dimensiones / Габариты крана

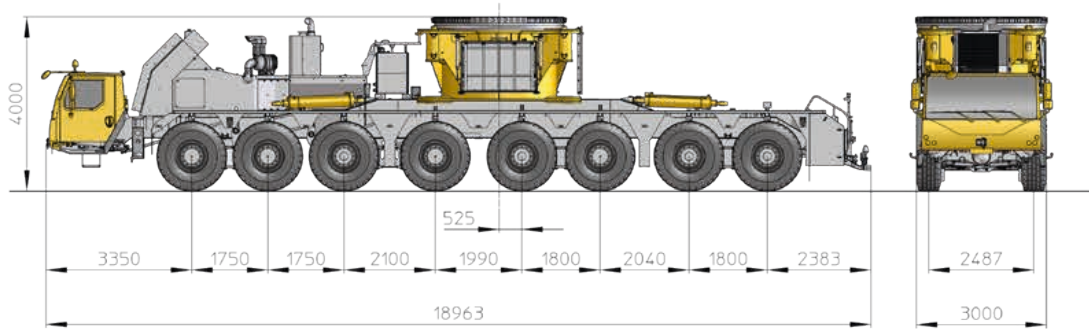

S154-0005-00

Achse / Axle / Essieu / Asse / Eje / Мосты

	1	2	3	4	5	6	7	8	
t	6,5	6,5	6,5	6,5	5,5	5,5	5,5	5,5	48

ca. 48 t

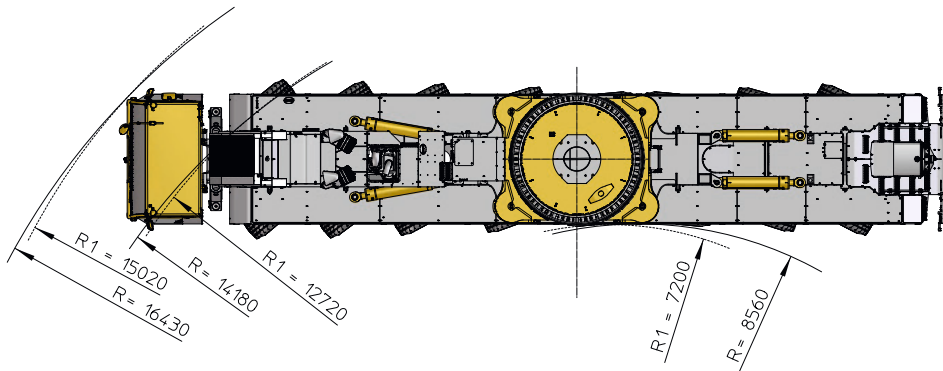

S154-0006-00

R₁ = Allradlenkung · All-wheel steering · Direction toutes roues · Tutti gli assi sterzanti · Dirección en todos los ejes · Поворот всеми колесами

Matratze / Crane mat / Mat / Stuoia della gru /
Placas de apoyo / Опорная плита

4 x 7,8 t

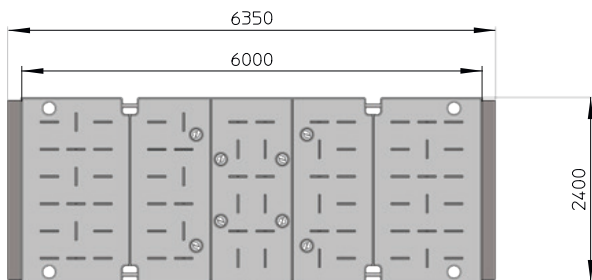

S154-0007-00

Schiebehalm / Outrigger / Poutre télescopique /
Trave scorrevole / Gatos de apoyo /
Выдвижная балка

4 x 12 t

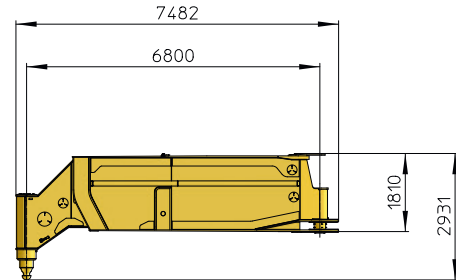

S154-0018-00

Maße / Dimensions

Encombremet / Dimensioni

Dimensiones / Габариты крана

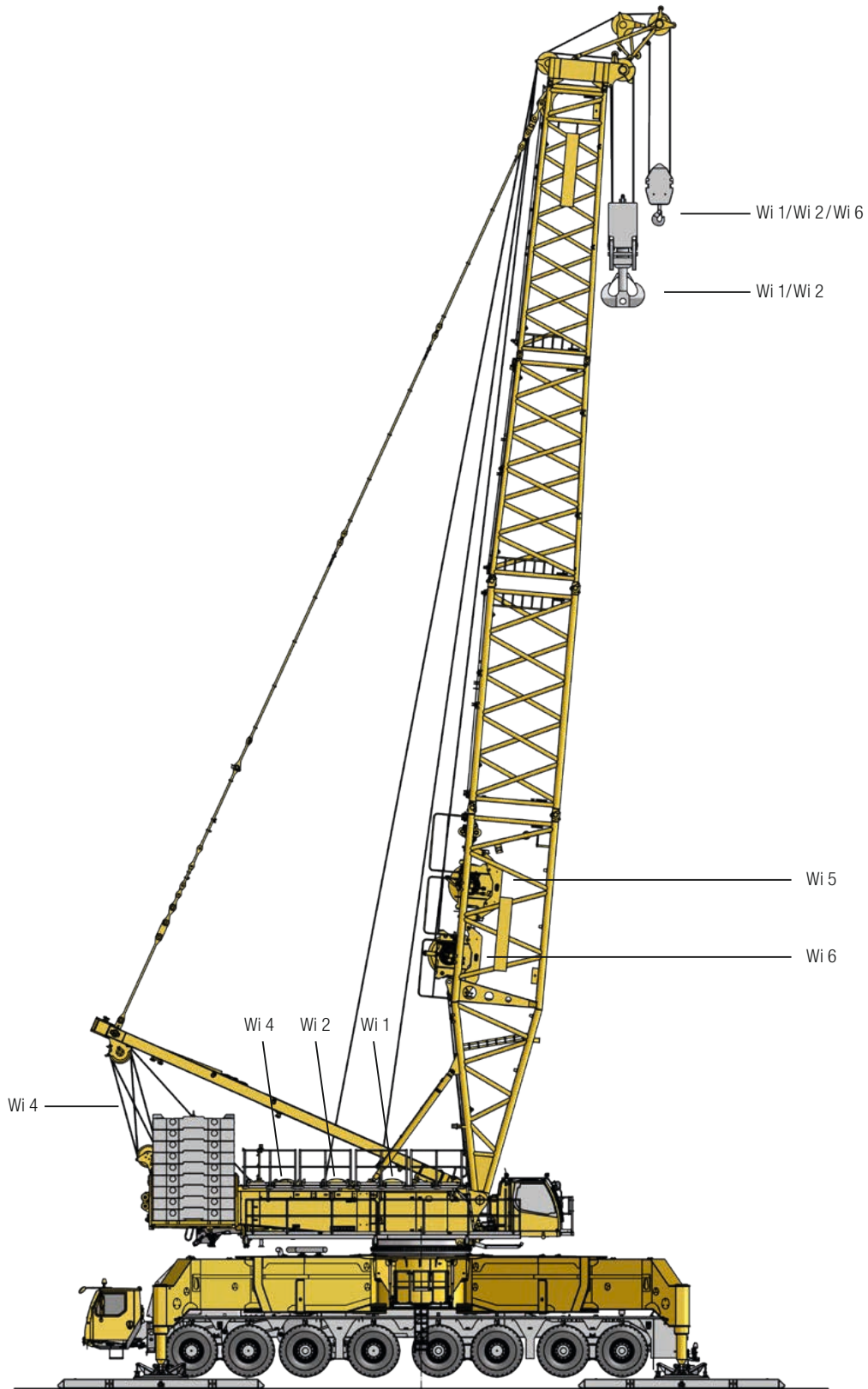

S154-0015-00

Wi = Winde · winch · treuil · argano · cabrestante · лебедка

Maße / Dimensions

Encombrement / Dimensioni

Dimensiones / Габариты крана

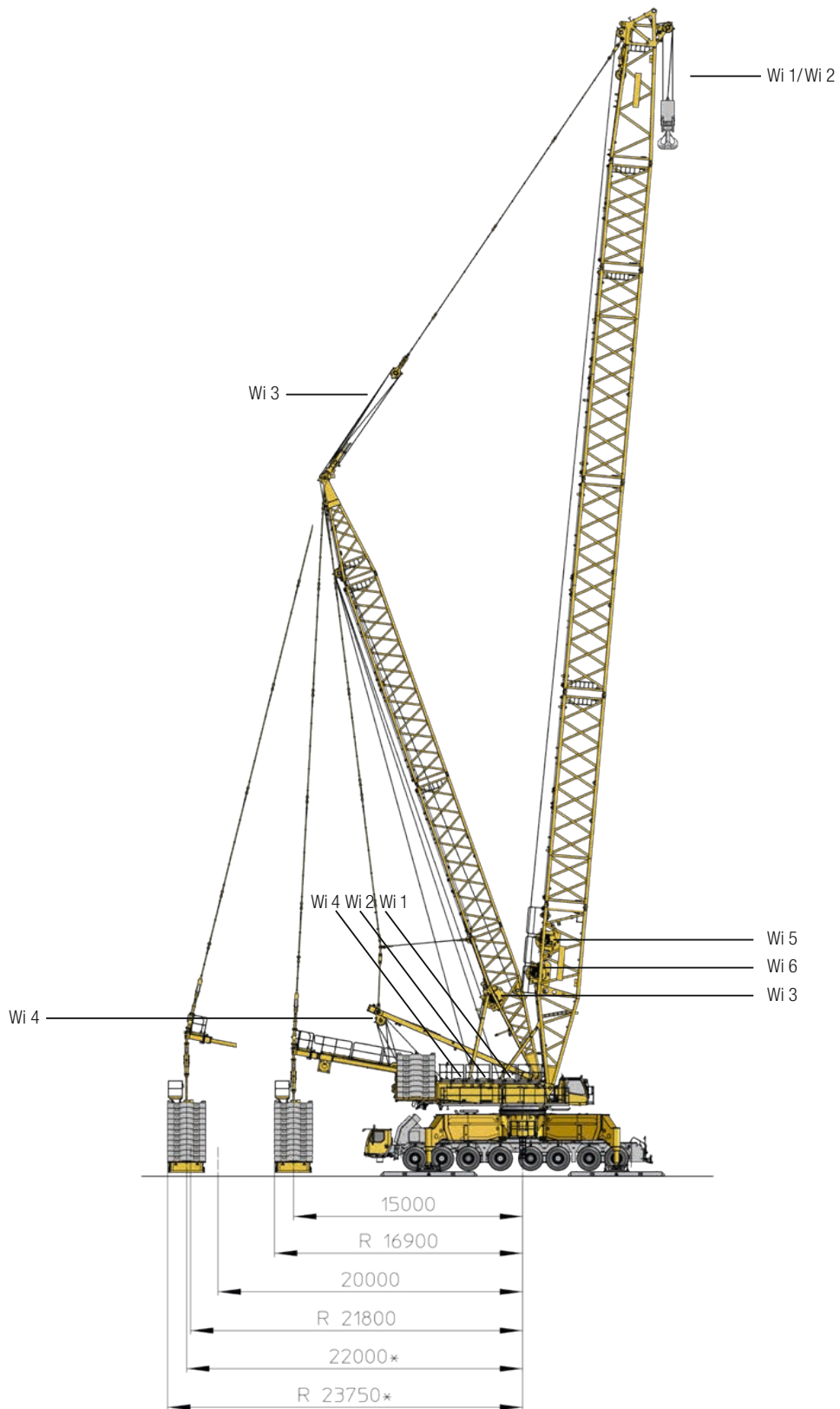

S154-0016-00

Wi = Winde - winch - treuil - argano - cabrestante - лебедка





* nur zum Aufrichten - only for erection - seulement pour relevage - solo sollevamento - solo para elevar - только для подъема стрелового оборудования

Krandaten / Crane data







Dates de la grue / Dati gru

Características / Технические характеристики крана



Winden/Winches/Treuil/Argani/Cabrestantes/Лебедки



	$V_{m/min}$			
1	0 – 135 m/min	160 kN	28 mm	1250 m
2	0 – 135 m/min	160 kN	28 mm	1250 m
3	0 – 120 m/min	–	–	–
4	0 – 2 x 75 m/min	–	–	–
5	0 – 135 m/min	–	–	–
6	0 – 135 m/min	160 kN	28 mm	600 m

Hakenflaschen/Hook blocks/Moufles à crochet/Bozzello/Pastecas/Крюковые подвески

					
600 / 312 t	600 t	28 mm	2 x 11	2 x 22	11,00 – 16,00 / 8,20 t
400 / 215 t	400 t	28 mm	2 x 7	2 x 15	7,00 – 15,00 / 5,50 – 7,50 t
320 / 160 t	320 t	28 mm	2 x 5	2 x 11	5,00 – 12,00 / 4,00 – 7,00 t
200 / 100 t	250 t	28 mm	2 x 3	2 x 7	2,35 – 6,35 t / 3,5 – 11,5 t
160 t	200 t	28 mm	5	11	2,00 – 7,00 t
150 t	160 t	28 mm	2 x 2	2 x 5	2,35 – 9,35 t
107 t	125 t	28 mm	3	7	1,50 – 5,50 t
47 t	50 t	28 mm	1	3	1,00 – 3,00 t
16 t	16 t	28 mm	–	1	1,10 t

Einscherplan/Reeving chart/ Tableau de mouflage/ Piano per armatura funi/ Esquema de reenvíos/ Схема запасовки

	1	2	3	4	5	6	7	8	9	10	11	12	13	14	15	16	17	18	19	20	21	22	23
	16	32	47	62	78	92	107	121	135	149	162	176	189	202	215	228	240	253	265	277	289	300	312
	16 t	47 t	107 t	160 t	215 t	312 t																	

	2 x 5	2 x 6	2 x 7	2 x 8	2 x 9	2 x 10	2 x 11	2 x 12	2 x 13	2 x 14	2 x 15	2 x 16	2 x 17	2 x 18	2 x 19	2 x 20	2 x 21	2 x 22
	156	184	214	242	270	298	324	352	378	404	430	456	480	506	530	554	578	600
	150 t	200 t	320 t	400 t	600 t													

Transportplan / Transportation plan

Plan de transport / Piano di trasporto

Esquema de transporte / Транспортна

Drehbühne mit SA-Bock, Winde 4, Quick Connection, 2 Drehwerken
 Superstructure with SA-frame, winch 4, quick connection, 2 slewing gears
 Partie tournante avec chevalet SA, treuil 4, raccord rapide, 2 mécanismes d'orientation

Ralla di rotazione con cavalletto SA, argano 4, connessione rapida, 2 gruppi di rotazione
 Superestructura con caballete SA, cabrestante 4, conexiones rápidas, 2 mecanismos de giro
 Поворотная платформа с SA-стойкой, лебедка 4, быстросменное соединение, 2 механизма поворота

60,6 t

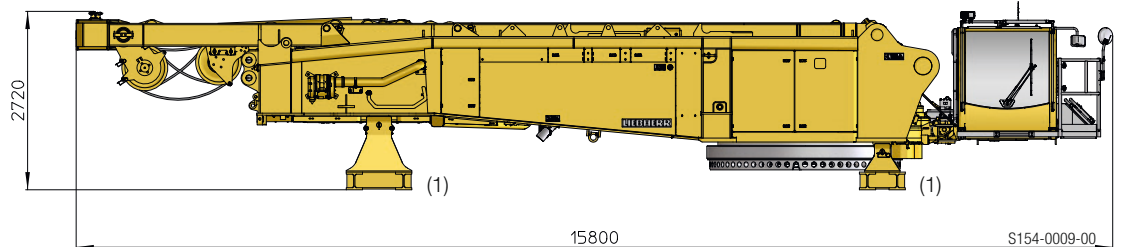

incl. (1) 2,8 t

Drehbühne mit Quick Connection
 Superstructure with quick connection
 Partie tournante avec quick connection

Ralla di rotazione con connessione rapida
 Superestructura con conexiones rápidas
 Поворотная платформа с быстросменным соединением

42,6 t

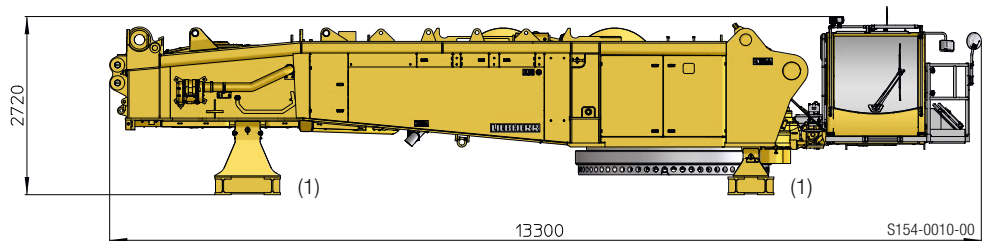

incl. (1) 2,8 t

SA-Bock, Winde 4 inkl. Seil und Rollensatz
 SA-frame, winch 4 incl. rope and pulley block
 Chevalet SA, treuil 4 incl. câble et bloc de poulies

Cavalletto SA, argano 4. incl., fune e set pulegge
 Caballete SA, cabrestante 4 incl. cable y juego de poleas
 SA-стойка, лебедка 4, включая канат и канатный блок

18 t

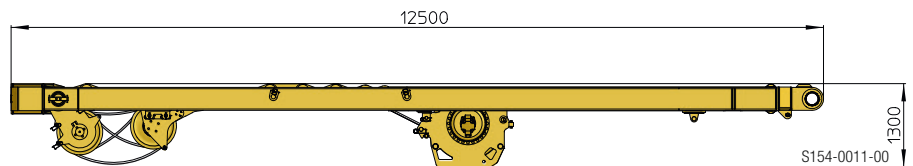

8,8 t

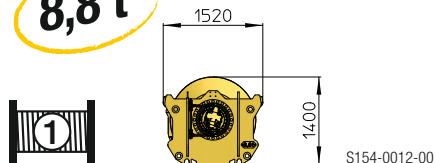

8,8 t

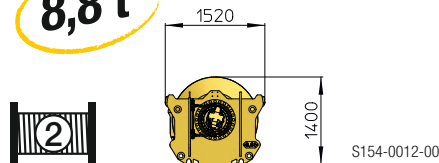

Transportplan / Transportation plan

Plan de transport / Piano di trasporto
Esquema de transporte / Транспортина

Standard · standard · la norme · standard · estándar · стандарт

Drehbühnenballast · CWT at superstructure Contrepoids · tourelle · Zavorra piattaforma girevole Contrapeso superestructura · Противовес поворотной платформы		
	A à 10 t	C à 12,5 t
170 t	2 x	12 x
220 t	2 x	16 x
245 t	2 x	18 x

Option · optional · en option · optional · opcional · по заказу

Mit Drehbühnenverlängerung · With extension of the superstructure Avec extension de la tourelle · Con allungamento piattaforma girevole Con prolongación de superestructura · С удлинением поворотной платформы			
	A à 10 t	C à 12,5 t	B à 5 t
175 t	2 x	12 x	1 x
225 t	2 x	16 x	1 x
250 t	2 x	18 x	1 x

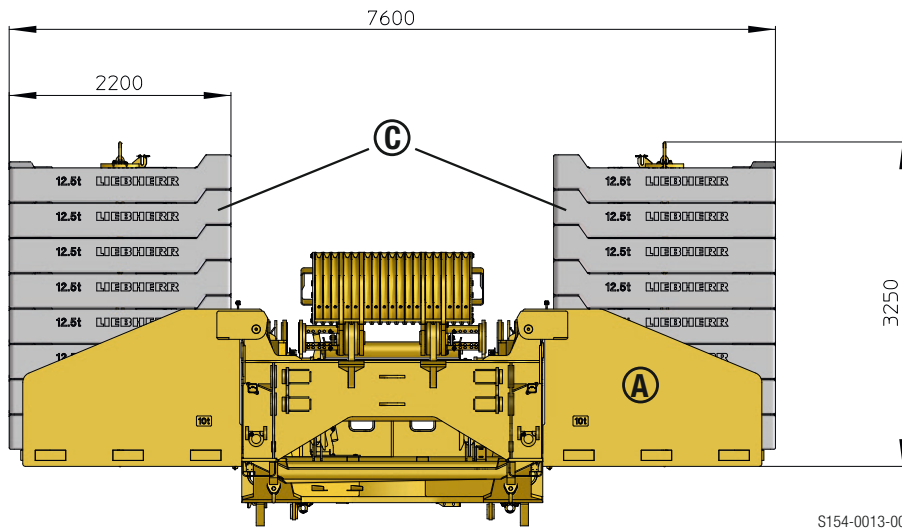

Teil A / Part A / Partie A /
Parte A / Pieza A / Часть A

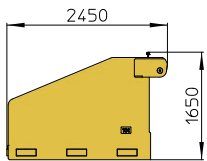

10 t

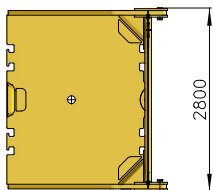

S154-0014-00

Teil B / Part B / Partie B /
Parte B / Pieza B / Часть B

5 t

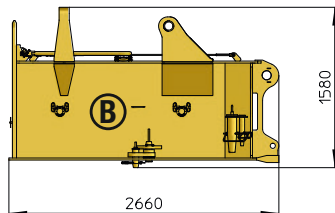

S154-0008-00

Teil C / Part C / Partie C /
Parte C / Pieza C / Часть C



12,5 t*

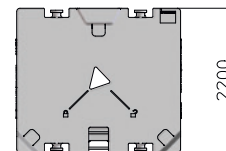



* Option · optional · en option
optional · opcional · по заказу 10 t

S154-0017-00

Transportplan / Transportation plan

Plan de transport / Piano di trasporto

Esquema de transporte / Транспортна

Ausleger-Zwischenstücke Boom intermediate sections Éléments intermédiaires de la flèche Braccio - Elemento intermedio Tramos de pluma intermedios Промежуточные секции стрелы	B x H	Grundlänge Basic length Longueur de base Lunghezza base Longitud base Базовая длина	Transportlänge Transportation length Longueur de transport Lunghezza per trasporto Longitud de transporte Транспортная длина	Gewicht* - Weight* Poids* - Peso* Peso* - Собст. вес*
S 2826	3 m x 3 m	7 m 14 m	7,4 m 14,4 m	6,9 t 12,6 t
LA 2826	3 m x 3 m	7 m 14 m	7,4 m 14,4 m	4,5 t 8,1 t
LI 2421	2,6 m x 2,4 m	7 m 14 m	7,4 m 14,4 m	3,8 t 7 t
LI 2421	2,6 m x 2,4 m	7 m 14 m	7,4 m 14,4 m	3,1 t 5,7 t
D 2421	2,6 m x 2,4 m	14 m	14,4 m	8,8 t
 S 3326	3,5 m x 3 m	14 m	14,4 m	14 t
 SX 6028	6 m x 3 m	14 m	16,6 m	12,4 t

* Gewichte inklusive Abspannstangen und Bolzen - Weight including suspension bars and pins - Poids avec tirants et axes
Pesos incl. stralls e perni - Pesos incl. tirantes de anclaje y bulones - Вес, в т.ч. штанги оттяжки и пальцы

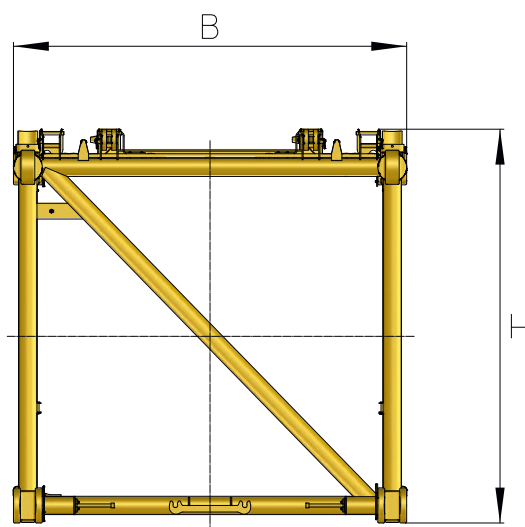

S261-0022-00

Auslegermaße / Boom dimensions

Dimensions de la flèche / Dimensioni braccio

Dimensiones de la pluma / Размеры стрелы

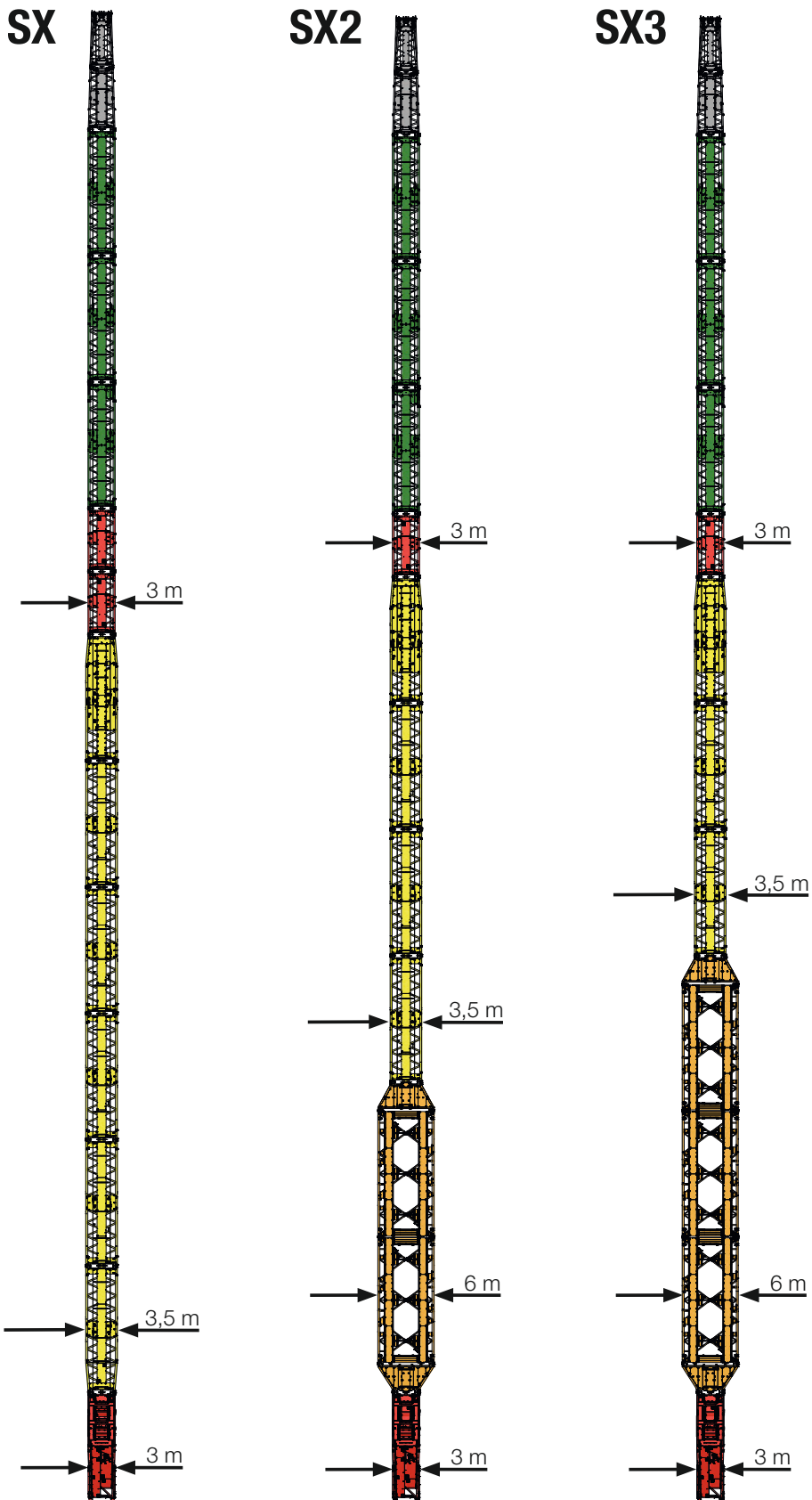

S154-0019-00

Auslegersysteme / Boom/jib combinations

Configurations de flèche / Sistema braccio

Sistemas de pluma / Стреловые системы

F2

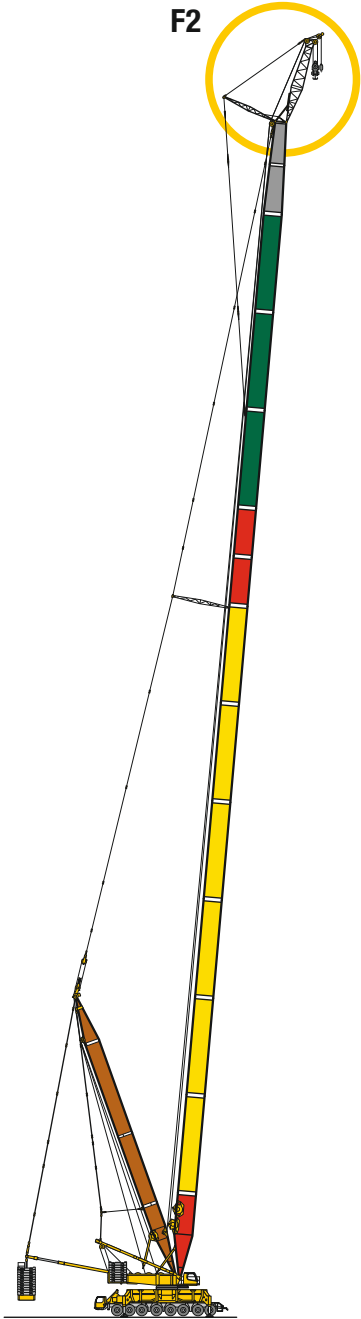

SXD4F2B

SX 116 m - 165 m
D4 42 m
F2 12 m - 15 m

 **22 - 23**

F2

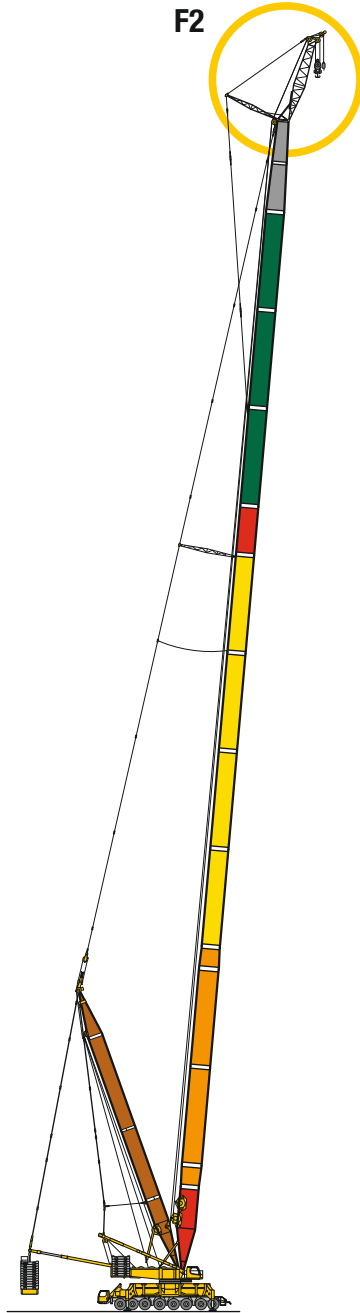

SX2D4F2B

SX2 116 m - 165 m
D4 42 m
F2 12 m - 15 m

 **24 - 25**

F2

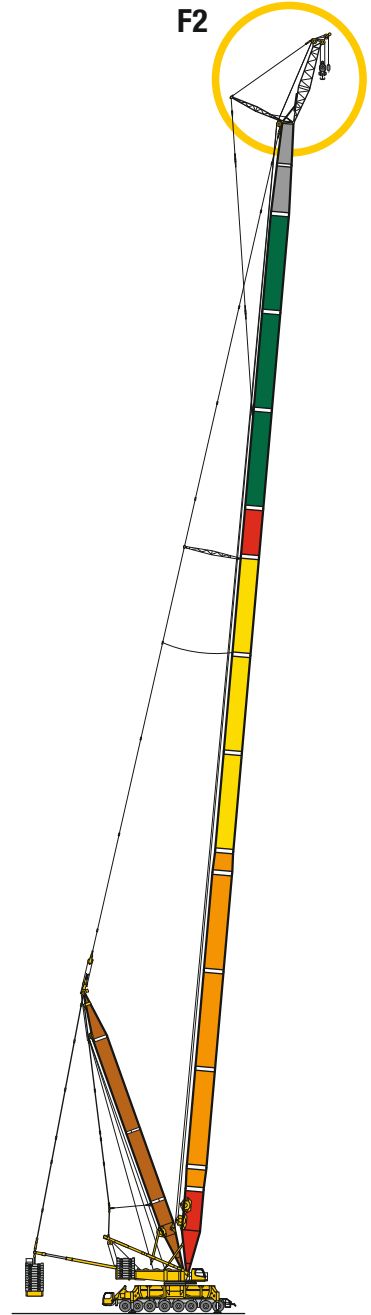

SX3D4F2B

SX3 116 m - 165 m
D4 42 m
F2 12 m - 15 m

 **26 - 27**

Auslegersysteme / Boom/jib combinations

Configurations de flèche / Sistema braccio

Sistemas de pluma / Стреловые системы

SL20/22

Hauptausleger, schwer/leicht · Main boom, heavy/light · Flèche principale, lourde/légère
Braccio principale, pesante/leggero · Pluma principal, servicio pesado/ligera · Основная стрела, тяжелая/легкая

F2

Feste Gitterspitze · Lattice fly jib · Fléchette treillis fixe · Falcone tralicciato fisso · Plumín fijo
Неподвижный решетчатый удлинитель

SXL7

Hauptausleger · Main boom · Flèche principale · Braccio principale · Pluma principal · Основная стрела

SXS SX/SX2/SX3

Hauptausleger, schwer · Main boom, heavy · Flèche principale, lourde
Braccio principale, per carichi pesanti · Pluma principal, pesada
Основная стрела, тяжелая

D4

Derrickausleger · Derrick · Flèche derrick · Braccio Derrick
Pluma derrick · Деррик-стрела

HS

Windkraftspitze · Wind plant jib · Fléchette éolien
Falcone per montaggio turbina eolica · Plumín para energía eólica
Удлинитель для монтажа ветровых генераторов

B

Schwebeballast · Suspended ballast · Lest suspendu
Zavorra sospesa · Contrapeso flotante · Подвесной противовес

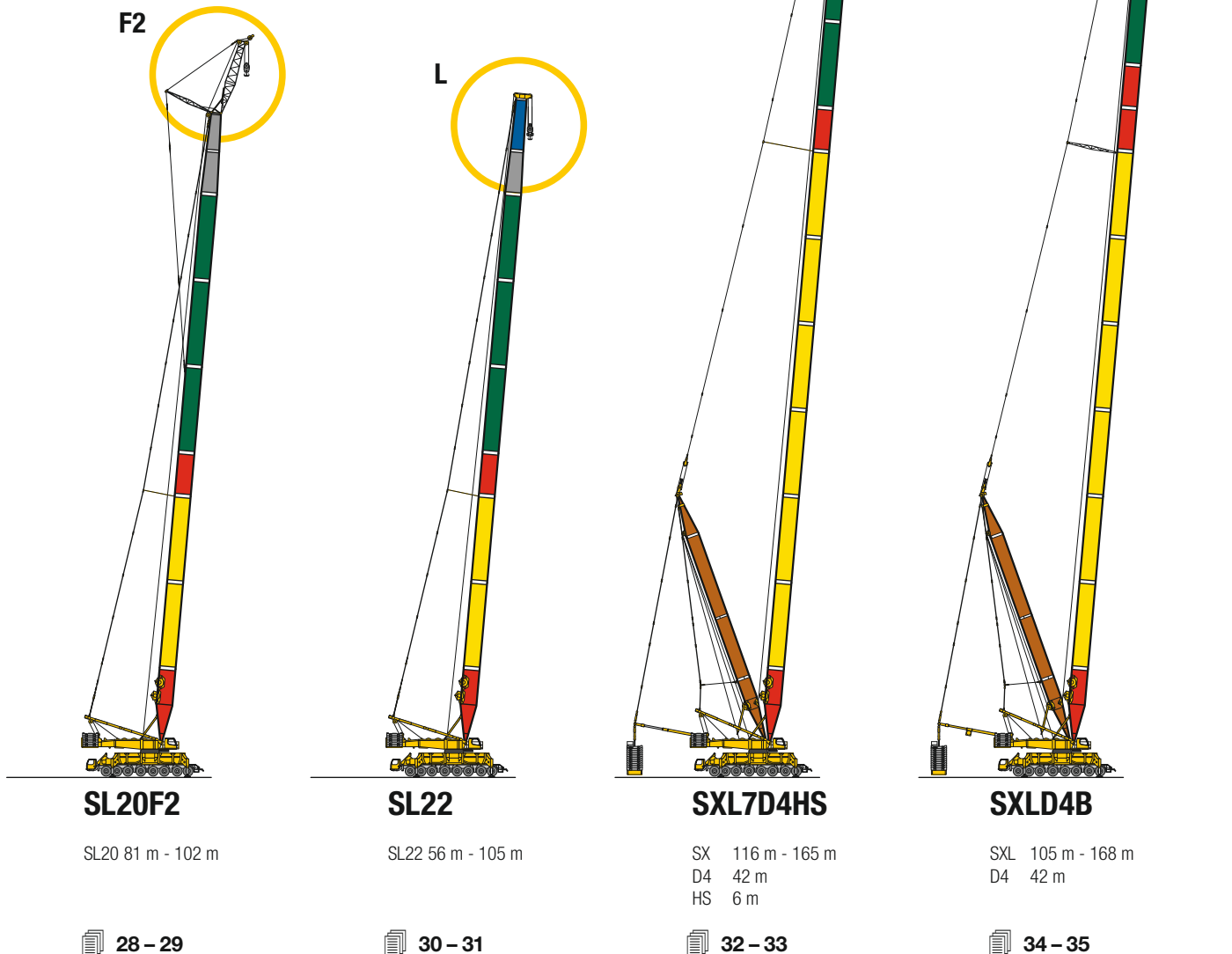

Auslegersysteme / Boom/jib combinations

Configurations de flèche / Sistema braccio
Sistemas de pluma / Стреловые системы

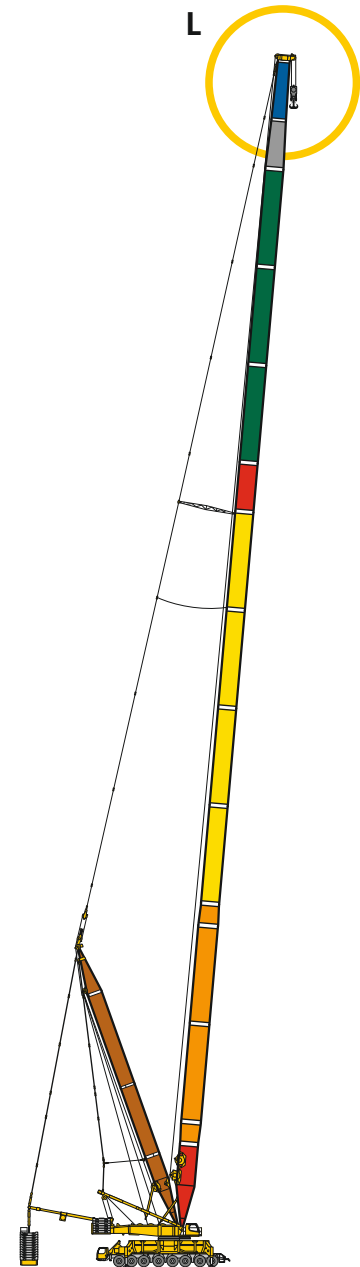
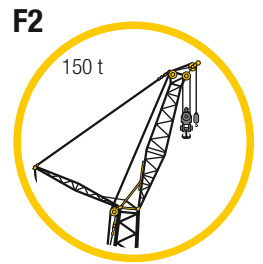
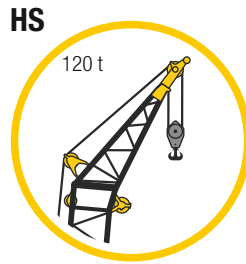
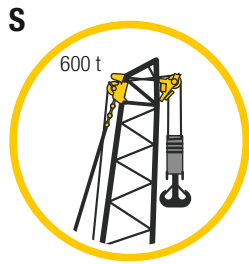
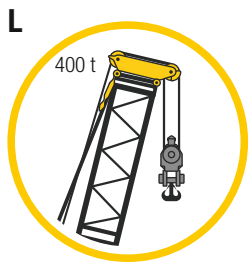

SX2LD4B

SX2L 104 m - 167 m
D4 42 m

► www.liebherr.com

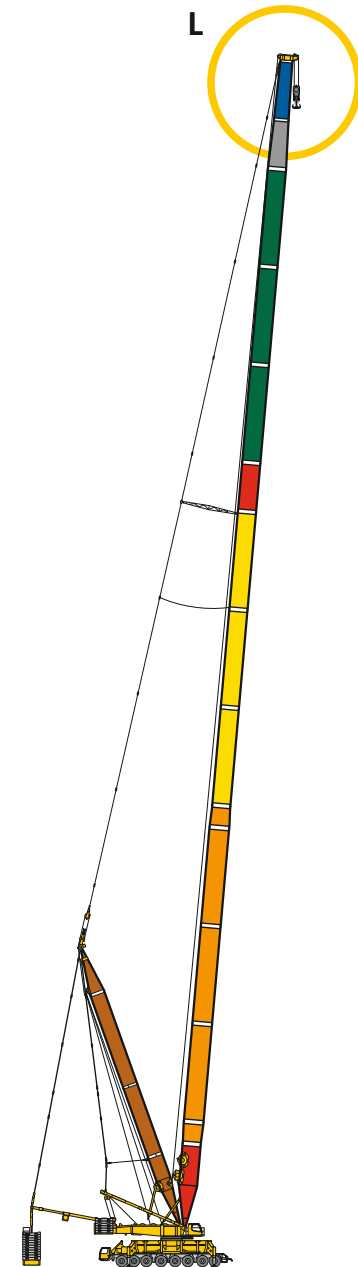

SX3LD4B

SX3L 104 m - 167 m
D4 42 m

► www.liebherr.com

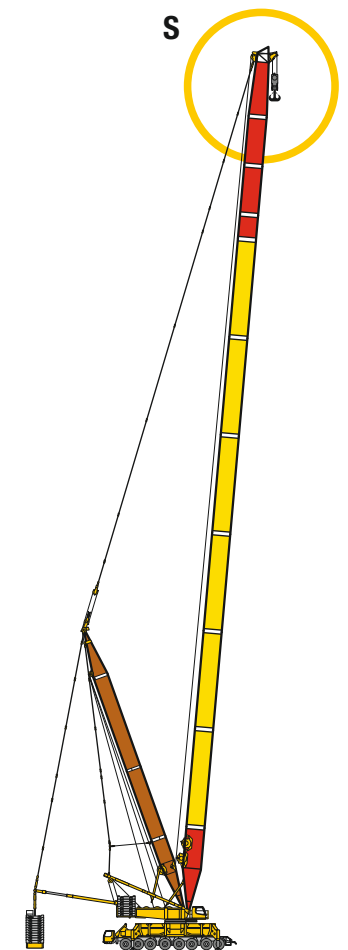

SXSD4B

SX 49 m - 123 m
D4 42 m

36 - 37

S3271.03

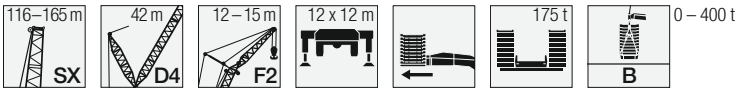

m	SX														SXZ								m								
	116 m		119 m		123 m		126 m		130 m		133 m		137 m		141 m		144 m		148 m		151 m			155 m		158 m		162 m		165 m	
	12	15	12	15	12	15	12	15	12	15	12	15	12	15	12	15	12	15	12	15	12	15		12	15	12	15	12	15	12	15
24	150	144	150	144	150		150		150		147	133	149	134	144		138		133											24	
26	150	140	150	140	150	141	150	140	150	137	149	135	145	131	149	134	144	129	138	124	133	120	126	115	127	116	117		111	105	26
28	150	136	150	136	150	137	150	137	149	135	145	131	149	134	144	129	138	124	133	120	126	115	127	116	117	107	111	103	105	98,7	28
30	150	132	150	133	150	133	150	133	147	132	142	129	149	133	144	129	138	124	132	120	125	115	127	116	117	107	111	103	105	98	30
32	150	129	150	129	150	129	150	129	145	129	140	126	149	131	143	128	137	124	131	120	124	114	127	116	117	107	111	103	105	98,3	32
34	150	125	150	126	149	126	149	125	143	125	138	124	149	128	143	127	136	123	130	119	123	113	126	115	116	107	111	103	105	98	34
36	150	122	150	123	148	122	146	122	141	122	136	121	148	126	143	125	135	123	129	118	123	112	125	114	115	106	110	102	104	97,2	36
38	150	119	150	120	147	119	144	119	138	119	133	119	147	123	141	124	134	120	127	116	120	110	124	113	113	105	108	101	103	96,3	38
40	148	116	149	117	146	116	141	116	135	116	130	116	146	121	140	121	133	120	127	116	120	110	123	113	113	105	108	101	102	95,4	40
44	142	111	143	112	141	111	135	111	130	110	125	110	143	116	137	116	130	116	124	113	118	108	118	110	110	103	105	98,2	99,5	93,2	44
48	135	107	137	108	135	106	130	106	124	106	120	106	136	111	132	111	126	113	121	110	115	105	113	106	107	99,3	102	95,1	96,5	90,4	48
52	129	102	131	103	128	102	124	102	119	102	115	102	128	107	124	107	119	108	115	107	110	102	108	103	103	96,1	98,7	92	93,6	87,6	52
56	122	98,2	123	99,3	121	97,4	118	97,5	113	97,7	109	98	120	102	117	102	113	104	109	103	105	99,1	102	98,7	98,7	92,8	94,7	88,9	90,3	84,7	56
60	115	94,5	115	95,7	113	93,9	111	94,2	107	94,3	104	94,2	112	98,2	110	98,3	107	100	104	99,9	101	96	96,7	94,2	94	89,5	90,5	85,8	86,3	81,8	60
64	108	90,8	107	92,1	105	90,4	103	90,9	101	91,1	98,9	90,7	105	94,7	103	94,3	100	96,1	97,9	96,4	95,6	93	91,1	89,7	89,3	86,2	86,3	82,8	83,1	78,9	64
68	101	87,8	100	88,9	98,1	87	96,5	87,7	95,6	88	93,5	87,1	97,1	91,1	95,3	90,3	94,1	91,3	92,1	91,2	90,2	88,9	86,4	85,3	85,1	83	82,2	79,7	79,6	76	68
72	94,5	85,1	93,9	86,2	92,1	84,2	90,8	84,3	90	84,8	88,2	83,6	89,5	87,5	88,1	86,3	87,8	86,5	86,3	85,9	84,8	84,3	81,8	81	81,1	79,5	78,4	76,6	75,9	73,3	72
76	87,9	82,3	87,5	83,4	86,1	81,3	85,1	80,9	84,6	80,8	83	80,2	84,4	83,4	82,4	82,3	81,7	81,7	80,5	80,7	79,4	79,7	77,1	76,8	77,1	75,9	74,6	73,2	72,3	70,3	76
80	83	79,4	81,9	80,7	80	78,4	79,3	77,4	79,2	76,8	77,9	76,3	79,3	78,7	77,5	77,6	76,7	77	75,2	75,6	74,1	75,1	72,5	72,6	73,2	72,2	70,8	69,8	68,6	67,2	80
84	78,4	76	77,5	77,2	75,6	75,4	74,2	73,9	73,8	72,9	72,8	72,5	74,3	74	72,7	72,8	71,7	72,3	70	70,8	68,9	70,2	67,2	68,2	68,7	68,6	66,9	66,4	65	64,1	84
88	73,7	72,6	73	73,2	71,6	71,6	70,3	70,2	69,4	68,9	67,9	68,6	69,2	69,3	67,8	68	66,7	67,7	64,8	65,9	63,7	65,2	61,8	63,1	63,8	64	62	62,4	60,4	61	88
92	69,3	69,2	68,6	69,3	67,5	67,7	66,4	66,4	65,4	65,1	63,7	64,5	64,3	64,6	62,9	63,3	61,6	63,1	59,6	61,1	58,6	60,3	56,4	58,1	58,9	59,3	57,1	57,7	55,2	56,3	92
96	66	65,9	64,6	65,4	63,5	63,9	62,5	62,5	61,3	61,2	59,5	60,3	59,2	59,9	57,4	58,3	56,5	58,5	54,6	56,3	53,4	55,3	51	53	54	54,6	52,2	53	50	51,6	96
100	62,7	62,6	60,9	61,5	59,5	60	58,3	58,7	57,3	57,4	55,3	56	54,2	55	52,3	53,1	51,4	53,3	49,5	51,5	48,6	50,7	46,2	48	49,1	49,9	47,3	48,2	44,9	46,8	100
104	59,5	59,3	57,3	57,7	55,5	56,1	53,7	54,4	52,8	53,5	51	51,7	49,5	50,3	47,6	48,4	46,7	48,6	44,8	46,8	43,9	45,9	41,6	43,7	44,8	45,4	42,5	43,5	39,7	42,1	104
108	55,3	55,7	53,5	53,9	51,2	51,8	49,4	50,1	48,5	49,2	46,7	47,4	45,3	45,9	43,3	44	42,4	44,2	40,5	42,3	39,5	41,4	37,2	39,2	40,5	41,3	37,6	38,8	34,8	37,2	108
112	51,4	51,8	49,6	50	47,3	47,8	45,4	46	44,5	45,2	42,7	43,4	41,3	42	39,4	40	38,4	40,1	36,5	38,3	35,5	37,3	33,2	35,1	36,2	37,1	32,7	34,2	30	32,4	112
116		48,2	46	46,4	43,6	44,2	41,8	42,3	40,9	41,5	39	39,7	37,7	38,3	35,8	36,4	34,8	36,4	32,8	34,5	31,8	33,5	29,4	31,2	31,9	33,3	27,8	29,6	25,1	27,5	116
120				43,1	40,3	40,8	38,4	38,9	37,5	38	35,6	36,2	34,3	34,9	32,4	33	31,4	32,9	29,5	31	27,9	28,2	26	27,7	27,6	29,3	22,9	25	20,2	22,6	120
124							35,8	34,4	34,8	32,5	33	31,2	31,7	29,2	29,8	28,2	28,8	24,6	24,6	20,9	21,2	22,8	24,4	24,2	25,5	19	20,4	15,3	17,7	124	
128								31,9	29,5	29,8	28,3	28,8	25,5	25,5	22,1	22,1	17,9	17,9	14,4	14,6	19,7	21,3	20,8	22,2	16,1	17,2	12,7	13,4	128		
132									23,3	23	23,3	19,1	19,4	15,7	15,7	11,7	11,7	8,2	8,3	16,5	18,5	17,3	18,9	13,2	14,4	10,2	11,1	132			
136															13,2	9,7	9,7					13,9	15,6	13,9	15,5	10,3	11,5	7,7	8,7	136	
140																						11,8	13,1	11,6	12,2	7,6	8,7	5,3	6,3	140	
144																						9,8	10,9	9,6	10,2	5,7	6,3			144	
148																						8,8								148	

tab_154628 / 154629 / 154696

tab_154677 / 154678 / 154699

Hubhöhen / Lifting heights

Hauteurs de levage / Altezze di sollevamento

Alturas de elevación / Высота подъема

SXD4F2B

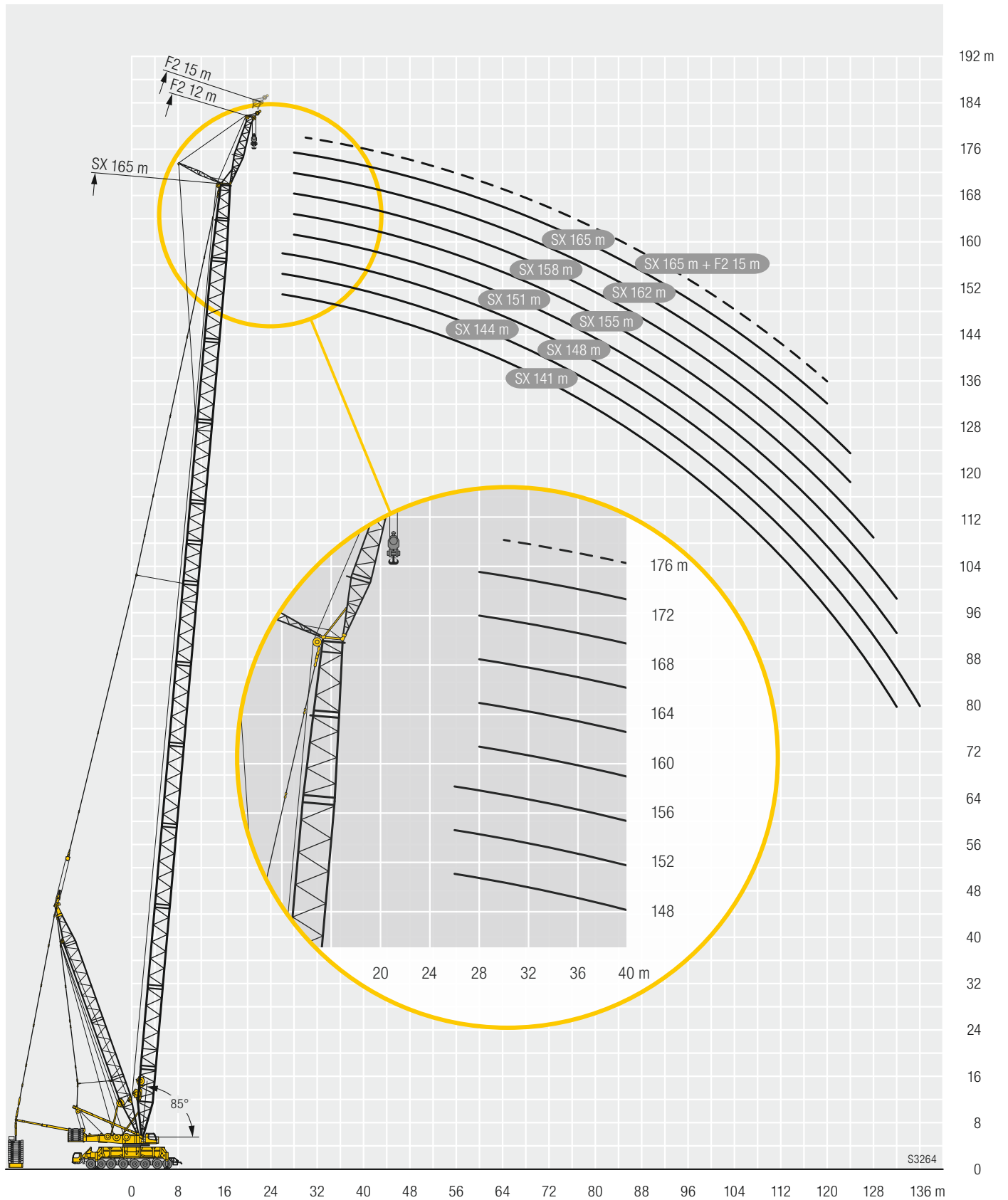

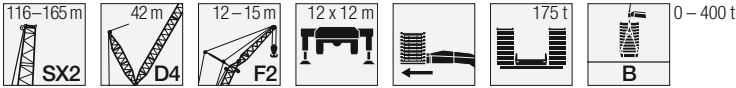

m	SX2														SX2Z								m										
	116 m		119 m		123 m		126 m		130 m		133 m		137 m		140 m		144 m		147 m		151 m			154 m		158 m		161 m		165 m			
	12	15	12	15	12	15	12	15	12	15	12	15	12	15	12	15	12	15	12	15	12	15		12	15	12	15	12	15	12	15		
24	150	144	150	144	150		150		150		150	141	150	139	150		150		149											24			
26	150	140	150	140	150	140	150	140	150	141	150	137	150	137	150	135	150	136	148	133	142	128	143	129	132	120	127		122	26			
28	150	136	150	136	150	136	150	137	150	138	150	137	150	137	150	135	150	136	148	133	142	128	143	129	132	120	127	116	122	111	28		
30	150	132	150	133	150	133	150	134	150	134	150	134	150	134	150	134	150	134	148	132	142	128	143	129	132	120	127	116	122	111	30		
32	150	129	150	130	150	130	150	130	150	131	150	131	150	131	150	132	150	132	147	131	141	127	142	129	132	119	127	115	121	111	32		
34	150	126	150	126	150	126	150	127	150	128	150	128	150	129	150	129	150	130	147	129	140	126	139	128	131	119	126	115	121	111	34		
36	150	123	150	123	150	123	150	124	150	125	150	126	150	126	150	127	150	127	146	127	139	125	137	126	130	119	125	115	120	110	36		
38	150	120	150	120	150	121	150	122	150	122	150	123	149	123	147	124	147	125	144	125	138	123	134	124	129	119	124	114	118	110	38		
40	148	117	149	117	149	118	150	119	150	120	150	121	148	121	145	122	144	122	140	122	134	122	131	122	129	119	123	114	118	109	40		
44	142	112	143	112	144	113	146	114	147	115	148	115	145	116	140	116	136	117	132	117	127	116	124	117	122	115	117	111	113	107	44		
48	135	107	137	108	138	108	140	110	141	110	141	111	138	111	134	111	129	111	125	111	120	111	116	112	114	111	110	107	108	103	48		
52	130	102	131	103	133	104	134	105	135	106	134	107	131	107	127	107	123	107	119	107	114	107	110	106	108	106	104	102	102	98,5	52		
56	125	98,2	126	99,2	128	100	129	101	129	102	127	102	124	103	112	103	116	103	112	103	109	103	105	101	103	101	99	97,4	97	94,2	56		
60	120	94,4	122	95,6	123	96,6	123	97,7	122	97,9	120	98,3	117	98,4	114	98,6	110	99,1	106	99,5	103	99,2	98,9	96,3	97,9	96,6	93,9	92,8	92,3	89,9	60		
64	115	90,7	117	92	118	93,2	117	94,3	116	94,4	113	95	111	95,2	107	95,4	104	95,5	100	95,5	97,2	95,3	93,3	91,3	92,7	91,8	88,9	88,2	87,5	85,6	64		
68	109	87,8	110	88,9	111	89,8	110	90,8	109	90,9	106	91,7	104	91,9	101	92,3	97,6	92,2	94,3	91,3	91,7	90,6	87,9	86,3	87,6	87	84	83,5	82,7	81,2	68		
72	103	85	103	86,2	103	87,2	102	87,9	101	87,3	98,7	88,3	97,3	88,7	94,5	89,2	91,4	88,9	88,4	87	86,1	85,9	82,5	81,3	82,7	82,5	79,2	79,2	78,2	77	72		
76	97,6	82,1	95,4	83,4	95,1	84,4	93,8	85,2	91,8	83,7	90	83,8	89,2	84,4	87,5	85,6	85	85,7	82,5	82,8	80,6	81,1	77	76,4	77,7	78	74,5	74,9	73,7	72,8	76		
80	90,5	79,4	88,5	80,7	87	81,7	85,6	82,5	83,8	80,1	82	79,2	81,1	79,2	79,3	79,6	77,3	80,1	75,5	77,8	74,6	76,4	71,5	71,4	72,7	73,5	69,8	70,5	69,2	68,6	80		
84	83,3	76,8	81,5	77	80,7	78,3	78,5	79,8	76,1	76,5	74,7	74,6	73,9	74	72,1	73,6	70	72,7	68,1	70,9	67,4	70,2	65,3	66	67,1	68,9	64,9	66,2	64,7	64,4	84		
88	76,8	74,1	75,1	73,2	74,2	73,6	72,4	74,5	70	72,3	68,2	69,9	67,1	68,7	65,5	67,5	63,4	65,9	61,5	64,1	60,7	63,3	58,6	59,8	60,9	63,3	59,1	61,2	59,4	60	88		
92	70,9	71,5	69,2	69,3	68,3	68,9	66,5	68,6	64,1	66,3	62,2	64,5	61,3	63,6	59,5	61,5	57,3	59,8	55,5	57,9	54,7	57,1	52,5	53,6	54,7	57,2	53	55,5	53,6	54,7	92		
96	65,6	67,5	63,8	65,4	62,6	64,2	61,1	63,1	58,7	60,8	56,8	58,9	55,9	58,1	54,1	56,3	51,9	54,2	50	52,1	49,1	51,5	46,9	48	49,1	51,5	47,3	49,7	47,9	49	96		
100	60,7	62,5	58,9	60,7	58	59,8	56,1	57,8	53,8	55,7	51,9	53,9	51	53	49,1	51,2	47	49,1	45	47,2	44,2	46,3	41,8	42,5	43,7	46,2	42,2	44,5	42,7	43,7	100		
104	56,2	57,9	54,4	56,2	53,5	55,3	51,7	53,5	49,3	51,1	47,3	49,2	46,4	48,3	44,5	46,5	42,4	44,4	40,5	42,5	39,6	41,6	37,2	38,1	39,3	41,4	37,5	39,3	37,6	38,9	104		
108	52,1	53,7	50,3	51,9	49,4	51	47,5	49,2	45,1	46,9	43,2	45	42,3	44	40,3	42,2	38,2	40,1	36,2	38,2	35,3	37,3	33	33,8	35,1	37	33,2	35,3	33,5	34,4	108		
112	48,3	49,8	46,5	48	45,6	47,1	43,6	45,3	41,3	42,9	39,3	41	38,4	40,1	36,5	38,2	34,3	36,1	32,3	34,2	31,4	33,3	29	29,8	31,1	33	29,2	31,2	29,5	30,4	112		
116		46,3	43	44,4	42	43,5	40,2	41,7	37,7	39,3	35,8	37,4	34,8	36,5	32,9	34,6	30,7	32,4	28,8	30,5	27,8	29,6	25,4	26,1	27,4	29,3	25,5	27,4	25,8	26,6	116		
120					38,8	40,2	35,8	38,3	34,5	36	32,5	34	31,5	33,1	29,6	31,2	27,4	29	25,4	27,1	24,5	26,2	22	22,7	24	25,8	22,1	23,9	22,3	23,1	120		
124							35,3	31,4	32,8	29,5	30,9	28,5	30	26,5	28	24,3	25,9	22,4	23,9	21,4	23	18,9	19,6	20,9	22,6	19	20,7	19,1	19,8	124			
128								30	26,6	28	25,7	27	23,7	25,1	21,5	22,9	19,5	20,9	17,9	17,2	16	16,6	18	19,6	16,1	17,7	16,1	16,8	128				
132									25,3	23	22,7	19,4	18,8	18,8	18,5	15	14,6	11,5	11,1			13,3	13,9	15,3	16,8	13,3	14,9	13,4	14	132			
136															12,7	13,2	12,6	9,1	8,5												136		
140																	6,8								8,4	8,9	10,4	11,7	8,4	9,8	8,3	8,9	140
144																									6,2	6,7	8,2	9,4	6,2	7,5	6,1	6,4	144
148																											6,2	7,3					148

tab_154644 / 154645 / 154707

tab_154649 / 154650 / 154710

Hubhöhen / Lifting heights

Hauteurs de levage / Altezze di sollevamento

Alturas de elevación / Высота подъема

SX2D4F2B

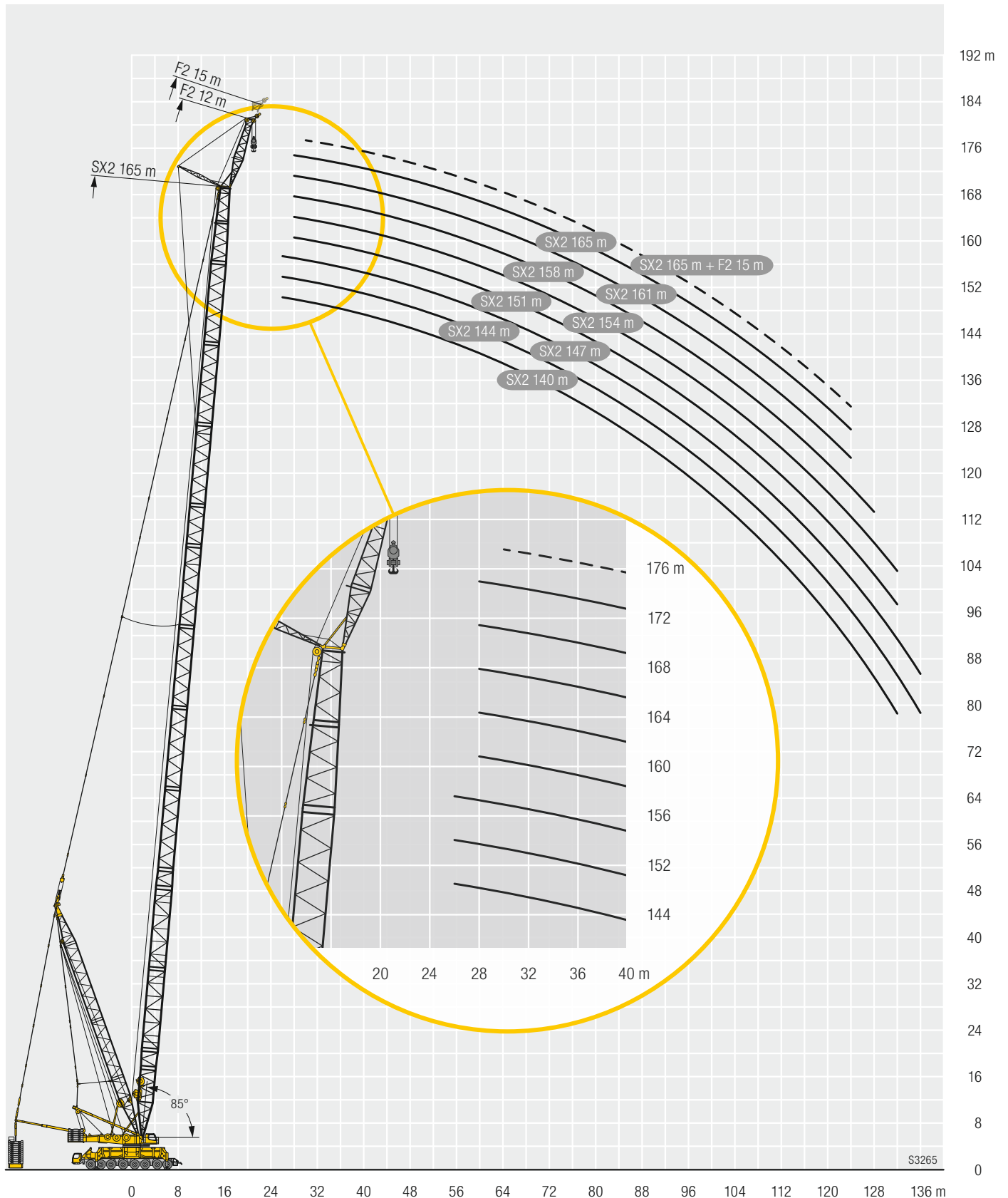

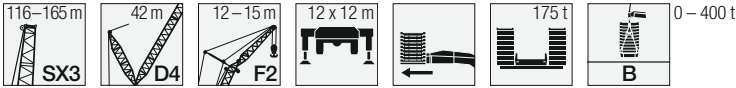

m	SX3														SX3Z								m								
	116 m		119 m		123 m		126 m		130 m		133 m		137 m		140 m		144 m		147 m		151 m			154 m		158 m		161 m		165 m	
	12	15	12	15	12	15	12	15	12	15	12	15	12	15	12	15	12	15	12	15	12	15		12	15	12	15	12	15	12	15
24	150	144	150	144	150		150		150		150	141	150	140	150		150		150												24
26	150	140	150	140	150	140	150	140	150	140	150	137	150	137	150	136	150	137	150	135	147	131	148	133	136	123	132		127		26
28	150	136	150	136	150	136	150	137	150	137	150	137	150	137	150	136	150	137	150	135	147	131	148	133	136	123	132	119	126	115	28
30	150	132	150	133	150	133	150	133	150	134	150	134	150	134	150	134	150	135	150	134	147	131	147	133	136	123	132	119	126	115	30
32	150	129	150	129	150	130	150	130	150	131	150	131	150	131	150	131	150	133	149	133	145	130	146	132	136	123	131	119	126	115	32
34	150	126	150	126	150	126	150	127	150	128	150	128	150	128	150	129	150	130	148	130	144	128	143	131	134	123	130	119	125	115	34
36	150	123	150	123	150	123	150	124	150	125	150	125	150	126	150	126	150	127	147	127	142	126	139	128	133	122	128	118	123	114	36
38	150	119	150	120	150	121	150	122	149	122	150	123	149	123	147	124	147	125	145	125	140	124	135	125	131	122	129	121	123	117	38
40	148	116	149	117	149	118	150	119	149	120	150	121	148	121	145	121	144	122	141	122	136	122	131	122	129	121	123	117	119	112	40
44	141	111	143	112	144	113	146	114	146	114	148	116	145	116	140	116	136	117	132	117	128	117	124	117	122	118	117	113	113	109	44
48	135	107	137	108	138	108	140	110	141	110	141	111	138	111	134	112	129	111	125	111	121	111	117	111	115	112	110	108	107	104	48
52	130	102	131	103	133	104	134	105	135	106	134	107	131	107	127	107	123	107	118	107	115	107	111	106	109	107	104	102	100	98,8	52
56	125	98,1	126	99,3	128	100	128	101	129	102	127	102	124	103	112	103	116	103	112	103	109	103	105	101	103	102	99,1	97,4	95,6	94,1	56
60	120	94,3	122	95,7	123	96,6	122	97,7	122	98,1	120	98,2	117	98,3	113	98,6	110	99,2	106	99,2	103	99	99,2	96,4	97,9	96,9	94,2	92,9	90,8	89,8	60
64	114	90,6	117	92	118	93,2	116	94,3	116	94,6	114	94,9	111	95,2	107	95,3	104	95,5	100	95,2	97,5	94,9	93,5	91,3	92,4	92,1	89,3	88,3	86,1	85,6	64
68	109	87,8	110	88,9	111	89,9	110	90,8	109	91,1	107	91,6	104	91,9	101	92,2	97,8	92,2	94,5	91,2	92	90,4	87,7	86,4	87,2	87,3	84,3	83,7	81,3	81,3	68
72	103	85,1	102	86,2	103	87,2	102	87,9	101	87,5	99,2	88,2	97,8	88,6	94,9	89,1	91,7	88,9	88,7	87,2	86,5	85,9	82	81,5	82	82,8	79,2	79,4	76,6	77,1	72
76	97,1	82,2	94,9	83,4	94,6	84,6	93,3	85,1	92,3	84	90,5	83,9	89,7	84,4	87,9	85,7	85,4	85,6	82,9	83,1	81	81,3	76,3	76,6	76,9	78,3	74,2	75,1	71,8	73	76
80	90	79,3	88	80,6	86,5	82	85,1	82,3	84,2	80,5	82,4	79,4	81,6	79,4	79,8	79,8	77,7	79,9	75,9	78,3	75	76,8	70,5	71,8	71,7	73,8	69,1	70,9	67,1	68,9	80
84	82,8	76,6	81,1	76,9	80,2	78,5	78,1	79,3	76,6	76,9	75,2	74,9	74,3	74,3	72,5	73,8	70,4	73,1	68,6	71,3	67,8	70,6	64,2	66,4	66,1	69,3	63,9	66,6	62,4	64,8	84
88	76,3	73,8	74,6	72,9	73,7	73,6	71,9	74,1	70,5	72,7	68,6	70,3	67,5	69,1	65,9	67,9	63,8	66,3	61,9	64,5	61,1	63,8	57,5	60,3	59,8	63,7	58,1	61,6	57,1	60,4	88
92	70,4	71,1	68,7	68,9	67,8	68,8	66	68,1	64,6	66,8	62,7	64,9	61,8	64,1	59,9	61,9	57,7	60,2	55,9	58,4	55,1	57,6	51,5	54	53,8	57,6	52	55,9	51,2	55,1	92
96	65,1	67	63,3	64,9	62,2	63,9	60,6	62,6	59,2	61,2	57,3	59,4	56,4	58,5	54,5	56,7	52,4	54,6	50,5	52,5	49,6	51,9	46	48,4	48,2	51,9	46,4	50,1	45,6	49,4	96
100	60,2	62	58,4	60,3	57,5	59,3	55,6	57,3	54,2	56,2	52,3	54,3	51,4	53,4	49,5	51,6	47,4	49,5	45,5	47,6	44,6	46,8	41	43	42,9	46,6	41,3	44,9	40,5	44,1	100
104	55,7	57,4	53,9	55,7	53	54,8	51,2	53	49,7	51,6	47,8	49,7	46,9	48,8	45	46,9	42,8	44,8	40,9	42,9	40	42	36,4	38,5	38,6	41,8	36,7	39,7	35,6	39,3	104
108	51,6	53,2	49,8	51,4	48,9	50,5	47,1	48,8	45,6	47,3	43,7	45,4	42,7	44,5	40,8	42,6	38,6	40,5	36,7	38,6	35,8	37,7	32,2	34,2	34,3	37,5	32,4	35,6	31,6	34,8	108
112	47,8	49,3	46	47,5	45,1	46,6	43,2	44,8	41,7	43,4	39,8	41,5	38,9	40,6	36,9	38,7	34,7	36,5	32,8	34,6	31,8	33,7	28,3	30,2	30,4	33,4	28,5	31,6	27,6	30,8	112
116		45,8	42,5	44	41,5	43	39,7	41,2	38,2	39,8	36,2	37,9	35,3	36,9	33,3	35	31,2	32,9	29,2	30,9	28,2	30	24,7	26,5	26,8	29,6	24,9	27,8	24	27	116
120					38,3	39,7	36,4	37,9	34,9	36,4	33	34,5	32	33,5	30	31,6	27,9	29,5	25,9	27,5	24,9	26,6	21,4	23,1	23,4	26,2	21,5	24,3	20,6	23,5	120
124							34,8	31,9	33,3	29,9	31,4	28,9	30,4	27	28,5	24,8	26,3	22,8	24,4	21,8	23,4	18,3	20	20,4	23	18,4	21,1	17,4	20,2	124	
128								30,4	27,1	28,5	26,1	27,5	24,1	25,2	21,9	23,4	19,9	20,9	17,9	17,2	15,5	17	15,5	17	17,5	20	15,5	18,1	14,6	17,2	128
132									25,8	23	22,7	19,4	18,8	19,1	18,5	15	14,4	11,5	11,1			12,8	14,3	14,8	17,2	12,8	15,3	11,9	14,4	132	
136															12,6	13,1	12,6	9,1	8,5			10,3	11,7	12,3	14,6	10,3	12,7	9,3	11,7	136	
140																	6,8					8	9,3	9,9	12,1	7,9	10,2	7	9,3	140	
144																						5,8	7,1	7,8	9,8	5,8	7,9			6,4	144
148																							5,1	5,8	7,7						148

tab_154674 / 154675 / 154718

tab_154660 / 154661 / 154721

Hubhöhen / Lifting heights

Hauteurs de levage / Altezze di sollevamento

Alturas de elevación / Высота подъема

SX3D4F2B

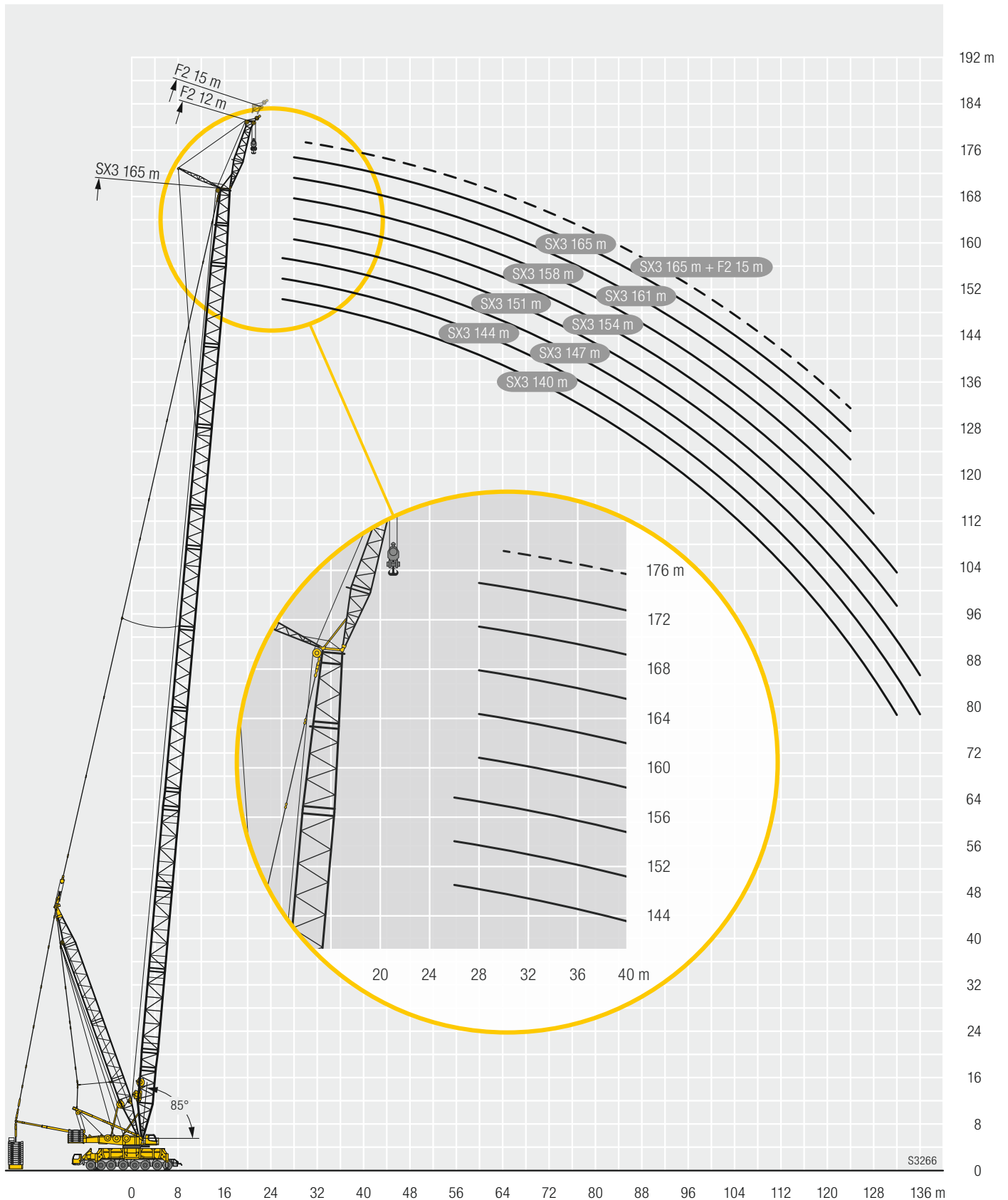



SL20 81 - 102														
m	81 m		85 m		88 m		92 m		95 m		99 m		102 m	m
	12	15	12	15	12	15	12	15	12	15	12	15	12	
18	150	149	150		150		150		150		147	140	144	18
20	150	147	149	147	150	147	150	147	150	143	147	140	144	20
22	150	143	147	143	145	143	145	143	147	138	144	134	137	22
24	147	137	145	136	140	135	138	134	137	131	134	127	129	24
26	138	130	136	130	133	127	130	125	128	122	125	120	121	26
28	129	123	127	122	124	119	122	116	120	114	117	112	112	28
30	120	115	117	114	116	112	113	109	112	108	109	105	105	30
32	113	109	111	106	108	104	105	102	104	101	102	98,6	98,6	32
34	106	102	104	100	102	98	98,8	95,2	97,7	94,3	95,1	92,2	91,9	34
36	99,3	96,4	97,4	94,3	95,4	92,6	92,7	90,1	91,8	88,8	89,4	86,2	86,2	36
38	92,5	90,4	90,8	88,6	89,1	87,2	86,6	85	85,9	83,8	83,7	81,4	81	38
40	86,9	84,7	84,8	82,8	82,8	81,8	80,5	79,9	80	78,8	78	76,6	75,9	40
44	75,6	75,2	74	73,2	72,6	71,9	70,1	69,9	69,3	68,9	66,7	66,9	65,6	44
48	65,7	65,8	63,1	64	62,3	63	60,6	61,2	60,5	60,6	58,5	58,4	57,2	48
52	58	58,2	55,9	55,8	54,1	54,1	51,7	52,5	51,8	52,7	50,3	50,9	49,4	52
56	50,3	51,1	48,8	49,2	47,5	47,9	45,5	45,7	45,3	45,2	43	43,3	41,6	56
60	44,5	44,5	42,3	42,6	40,9	41,8	39,3	39,9	39,6	39,9	37,7	37,8	36,5	60
64	39,2	39,6	37,4	37,5	35,9	36	33,7	34,2	33,9	34,7	32,4	32,9	31,5	64
68	34	34,7	32,6	33,1	31,5	31,8	29,5	29,8	29,7	29,7	27,5	28	26,5	68
72	30	30,3	28,3	28,6	27	27,6	25,4	26	25,9	26,1	24	24,1	22,9	72
76	26	26,6	24,6	25	23,5	23,7	21,5	22,1	22,1	22,5	20,5	20,8	19,6	76
80	21,5	22,9	20,9	21,6	20,1	20,6	18,6	19	19	18,9	16,9	17,5	16,3	80
84	16,8	18,5	16,5	18	16,6	17,5	15,6	16,3	16,4	16,6	14,8	14,6	13,6	84
88				14,1	13,1	14,3	12,6	13,6	13,9	14,3	12,6	12,7	11,6	88
92						11,1	9,6	10,7	11	11,9	10,4	10,7	9,6	92
96								7,9	8,3	9,4	7,8	8,6	7,4	96
100												6,2	5	100

tab_154778 / 154779 / 154780 / 154781

Hubhöhen / Lifting heights

Hauteurs de levage / Altezze di sollevamento

Alturas de elevación / Высота подъема

SL20F2

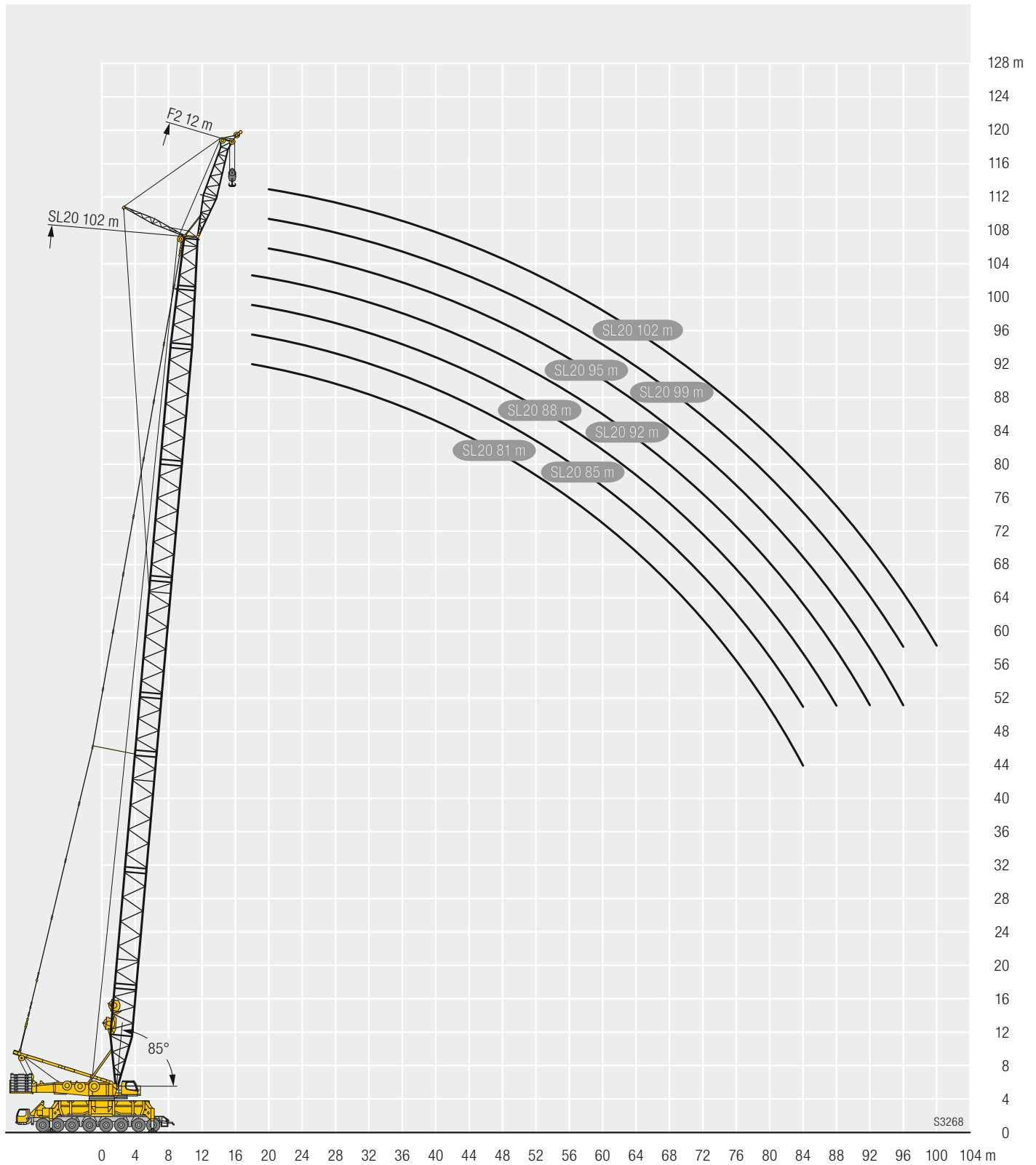



SL22 56 - 105

m	SL22 56 - 105															m
	56 m	60 m	63 m	67 m	70 m	74 m	77 m	81 m	84 m	88 m	91 m	95 m	98 m	102 m	105 m	
10	394	389	374													10
11	366	366	375	361	350	344										11
12	353	349	347	338	332	322	316	321	298							12
14	307	301	294	304	287	296	290	282	277	268	259	247	211			14
16	274	274	272	267	263	256	251	248	245	240	235	228	199	200	188	16
18	245	241	237	233	233	229	224	219	215	211	208	204	186	187	178	18
20	215	215	213	209	206	202	200	197	195	190	186	181	174	174	167	20
22	190	188	190	188	188	183	179	174	175	172	169	165	161	160	156	22
24	173	170	168	167	169	166	164	160	159	154	152	150	147	146	144	24
26	155	154	153	151	150	149	148	145	145	141	139	135	134	133	131	26
28	141	138	139	138	138	135	133	132	132	129	127	124	124	121	119	28
30	130	127	125	125	127	124	122	119	121	118	116	114	114	111	109	30
32	119	117	116	113	115	113	112	111	111	108	107	104	105	102	100	32
34	109	107	107	105	105	103	103	102	103	99,9	97,2	95,1	95,8	93,8	92,4	34
36	100	98,5	97,8	96,2	97,2	94,9	93,3	93,2	94,5	92,3	90,2	87,6	86,6	85,6	85,2	36
38	92,4	90,9	90,1	88,5	89,5	88	86,8	84,7	86,3	84,7	83,3	81,2	80,8	78,5	77	38
40	85,7	84,1	83,3	81,7	82,7	81,2	80,3	79	78,9	77	76,3	74,9	75	73,1	71,6	40
44	73,3	72,7	71,9	70,3	71,3	69,8	68,8	67,6	68,6	66,1	64,3	62,2	63,5	62,2	61,5	44
48	60,2	61	62,3	61,1	62	60,5	59,6	57,1	58,3	56,8	55,8	54,1	54,3	52,1	51,4	48
52		49,9	51,7	52,1	54	52,4	51,6	49,9	50,7	48,2	47,3	46,3	47,2	45,4	44,4	52
56			42	42,8	45,6	45	44,1	42,7	44,2	42,3	40,9	39	40	38,7	38,1	56
60				34,2	37,8	37,8	37,7	36,6	37,9	36,3	35,5	34	34,7	32,6	31,9	60
64						30,6	31,2	30,9	33	31,1	30	29	30	28,3	27,3	64
68							25	25,1	28	26,6	25,9	24,4	25,4	24	23,3	68
72								19,5	22,6	22	21,8	20,7	21,7	19,9	19,3	72
76										17,2	17,5	17,1	18,4	17	16,1	76
80											13,4	13,4	15,1	14	13,6	80
84												9,9	11,9	11	11	84
88														8	8,2	88
92															5,4	92

tab_154747 / 154748 / 154749 / 154750

Hubhöhen / Lifting heights

Hauteurs de levage / Altezze di sollevamento

Alturas de elevación / Высота подъема

SL22

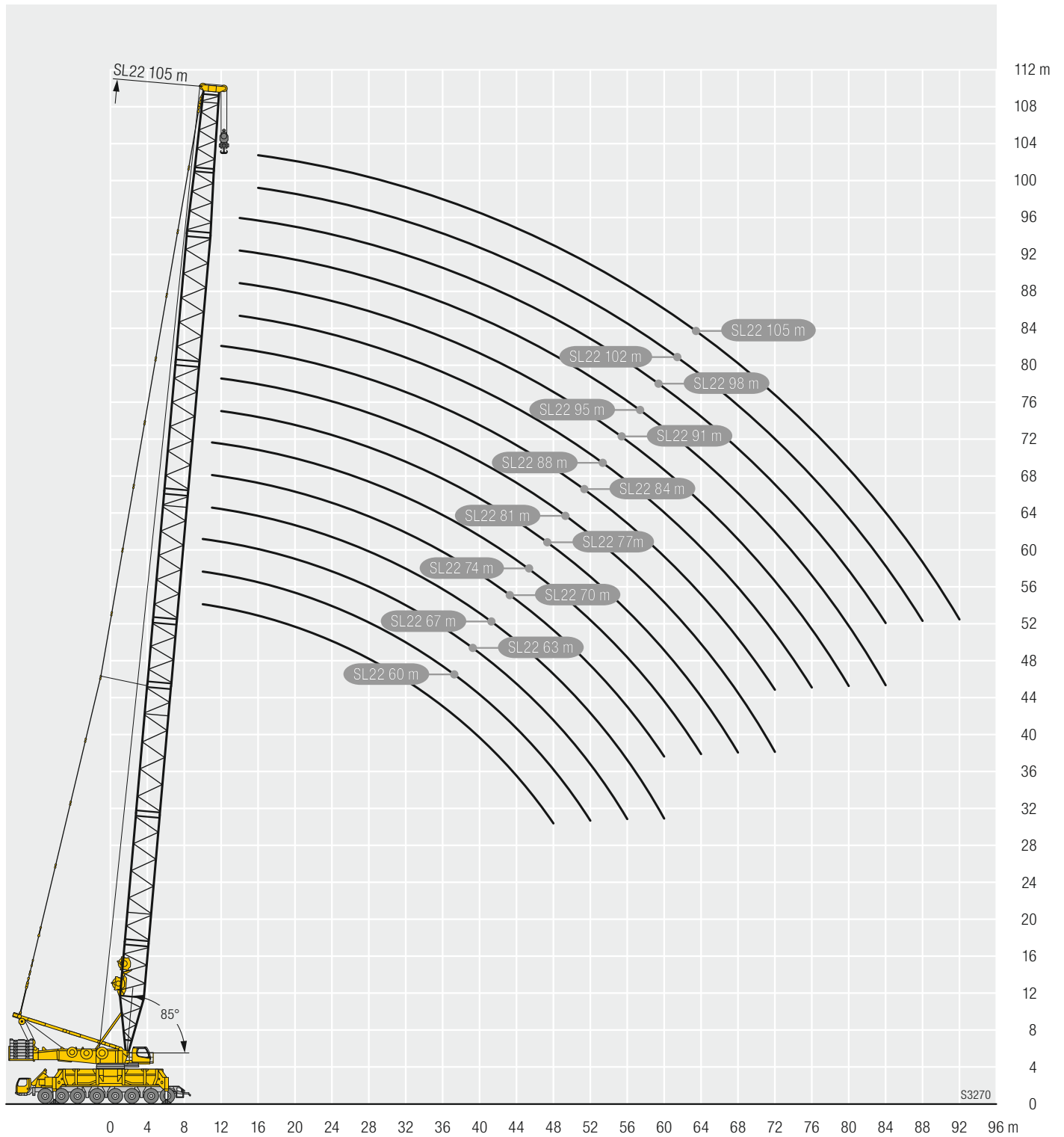

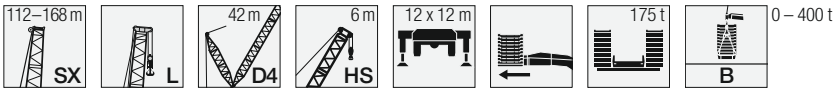

		SXL7																			
		112 m	115 m	119 m	122 m	126 m	129 m	133 m	136 m	140 m	143 m	147 m	150 m	154 m	157 m	161 m	164 m			168 m	
		HS 6																			
-	B	108	109	109	110	108													-	B	22
-	B	109	109	109	110	110													-	B	24
-	B	104	105	105	102	98,9	96,3	93,3	89,7	88,8									-	B	24
-	B	104	105	105	105	106	108	108	108	107									-	B	26
-	B	98,2	98,3	97,5	94	90,9	88,5	85,6	82,2	81,5	78,3	75,6	72,1	69,5	66,3				-	B	26
-	B	100	101	102	102	104	105	105	105	104	104	104	104	102	101				-	B	26
-	B	92,5	91,1	89,9	86,6	83,7	81,4	78,7	75,5	75	71,9	69,3	66	63,5	60,4	58	54,4	52	-	B	28
-	B	96,3	97,2	98	98,3	99	101	101	102	101	102	101	101	99,4	97,9	95,9	97,3	94,8	-	B	28
-	B	86	83,9	82,7	79,9	77,1	75	72,5	69,3	69	66	63,6	60,3	58	55	52,7	49,2	47	-	B	30
-	B	92,8	93,6	94,4	94,9	95,6	97,9	98,3	98,7	98,1	98,4	98,1	97,5	96,4	95,2	93,5	94,9	92,8	-	B	30
-	B	78,3	76,6	75,4	73,5	71,2	69,2	66,8	63,8	63,5	60,7	58,3	55,2	53	50,1	47,9	44,4	42,3	-	B	32
-	B	89,6	90,5	91,4	91,9	92,5	94,6	95,3	95,7	95,1	95,2	95	94,6	93,6	92,6	91,1	92,6	90,7	-	B	32
-	B	70,6	69,2	68,4	66,9	65,3	63,9	61,6	58,6	58,5	55,7	53,5	50,5	48,3	45,5	43,4	40	38	-	B	34
-	B	86,4	87,4	88,4	89,1	89,8	91,9	92,4	92,6	92	92,1	91,9	91,7	90,9	90	88,8	90,4	88,7	-	B	34
-	B	62,8	61,8	61,5	60,2	58,9	58,4	56,8	53,9	53,9	51,2	49,1	46,1	44	41,3	39,3	36	34	-	B	36
-	B	83,3	84,4	85,4	86,3	87,1	89,2	90	89,8	89,2	89,2	88,9	88,8	88,1	87,4	86,4	88,1	86,6	-	B	36
-	B	58	55,9	54,7	53,5	52,5	52,2	51,3	49,6	49,7	47	45	42,1	40,1	37,4	35,2	32,2	30,3	-	B	38
-	B	80,9	81,7	82,5	83,4	84,4	86,6	87,5	87	86,6	86,6	86,3	86,3	85,6	84,9	84,1	85,9	84,6	-	B	38
-	B	53,3	51,4	50,4	48,4	46,5	46	45,4	44,2	45,6	43,2	41,2	38,3	36,4	33,8	31,9	28,7	26,8	-	B	40
-	B	78,5	79,4	80,3	81	81,7	83,9	85	84,2	83,8	83,9	83,8	83,9	83,4	82,8	82	83,7	82,6	-	B	40
-	B	43,8	42,4	41,7	40,3	38,8	37,9	36,5	34,7	35,7	33,8	33,2	31,4	29,8	27,3	25,5	22,3	20,6	-	B	44
-	B	73,6	74,7	75,7	76,7	77,6	79,8	80,7	79,2	78,7	78,8	78,6	79,2	78,9	78,7	78	79,8	78,9	-	B	44
-	B	35,8	33,8	33,1	32,1	31,1	30,5	29,5	27,9	29,2	27,4	26,3	23,9	22,5	19,9	18,6	15,8	14,3	-	B	48
-	B	69,3	70,2	71,2	72,3	73,4	75,7	76,7	75,1	74,7	74,9	74,7	75,2	74,8	74,6	74	75,8	75,2	-	B	48
-	B	30	28,3	27,3	25,5	23,9	23,1	22,5	21,1	22,6	21,1	20,3	18,2	17,1	14,8	13,4	10,8	9	-	B	52
-	B	65,7	66,8	67,7	68,5	69,5	71,6	72,7	70,8	70,7	71	71	71,7	71,5	71,3	70,8	72,4	71,7	-	B	52
-	B	24,1	22,8	22,1	20,5	19,2	18,2	17	15	16,1	14,8	14,3	12,6	11,7	9,7	8,6	5,9		-	B	56
-	B	62	63,3	64,4	65,3	66,3	68,5	69,3	67,1	66,7	67,2	67,3	68,1	68,2	68,1	67,8	69,4	68,9	-	B	56
-	B	19,6	17,8	16,9	15,4	14,5	13,7	12,8	10,9	12,1	10,3	9,5	7,2	6,3					-	B	60
-	B	58,9	60,1	61	62	63,1	65	66,1	64,2	63,9	64	64	64,7	64,9	64,8	64,7	66,4	66	-	B	60
-	B	15,9	14,3	13,2	11,3	9,9	9,1	8,5	6,8	8,2	6,7	6,6							-	B	64
-	B	55,9	57,2	58,4	59,3	60	61,9	63	61,3	61,1	61,4	61,5	62,2	62,2	62	61,8	63,5	63,2	-	B	64
-	B	12,1	10,7	9,8	8,1	7,1	6,3	5											-	B	68
-	B	53,2	54,3	55,6	56,8	57,7	59	60,2	58,3	58,4	58,7	58,9	59,8	59,9	59,7	59,6	61,1	60,7	-	B	68
-	B	9	7,2	6,4															-	B	72
-	B	50,7	52	53,1	54,1	55,4	56,5	57,6	56,2	55,9	56,1	56,3	57,3	57,4	57,5	57,4	59	58,7	-	B	72
-	B	6,5	5,1																-	B	76
-	B	48,6	49,7	50,7	52	53	54	55,1	54,1	54	54,2	54,3	55	55	55,2	55,2	56,8	56,7	-	B	76
-	B	46,5	47,5	48,7	49,7	50,8	51,9	52,9	52	52	52,3	52,5	53,3	53,3	53,2	53	54,7	54,6	-	B	80
-	B	44,5	45,7	46,7	47,7	48,9	49,8	50,8	49,9	50	50,4	50,7	51,6	51,6	51,6	51,5	52,7	52,6	-	B	84
-	B	43	43,9	44,9	46	46,9	47,9	49	48,4	48,3	48,6	48,9	49,8	49,9	50	50	50,9	50,3	-	B	88
-	B	41,3	42,3	43,3	44,2	45,2	46,2	47,1	47	47	47,2	47,3	48	48,2	48,4	48,5	49,2	48,1	-	B	92
-	B	39,8	40,9	41,8	42,7	43,6	44,5	45,5	45,6	45,7	45,9	46,1	46,7	46,4	46,7	46,9	47,5	45,8	-	B	96
-	B	37,3	39,3	40,4	41,3	42,2	43,1	43,9	44,2	44,4	44,6	44,9	45,4	44,5	44,3	45	45,8	43,5	-	B	100
-	B	34,2	36,5	38,6	39,9	40,9	41,7	42,6	43,1	43,2	43,3	43,7	44	42,7	41,7	41,9	41,5	40,5	-	B	104
-	B		33,1	35,6	37,8	39,5	40,4	41,3	42,1	42,2	41,8	42,4	42,7	40,8	39,2	38,8	37,2	36,2	-	B	108
-	B				34,8	37	38,8	40	40,9	41,2	40,1	40,1	40,1	40,2	38,9	36,6	35,7	33,2	-	B	112
-	B					34	36,2	38,1	39,5	40,3	38,4	37,7	36,6	35,6	33,7	32,6	29,5	28,5	-	B	116
-	B						33,2	35,5	36,9	38,4	36,5	35,2	33,3	32,2	30,3	29,2	26,1	25	-	B	120
-	B							33,9	35,3	33,5	32,3	30,2	29,1	27,2	26	23	21,9		-	B	124
-	B								32,5	30,6	29,5	27,3	26,2	24,3	23,1	20,1	19		-	B	128
-	B									28	26,8	24,6	23,5	21,5	20,4	17,4	16,3		-	B	132
-	B											22,2	21	19,1	17,9	14,9	13,8		-	B	136
-	B												18,8	16,8	15,6	12,6	11,4		-	B	140
-	B													14,7	13,4	10,4	9,3		-	B	144
-	B														8,5	7,3			-	B	148
-	B																5,4		-	B	152

Hubhöhen / Lifting heights

Hauteurs de levage / Altezze di sollevamento

Alturas de elevación / Высота подъема

SXL7D4HSB

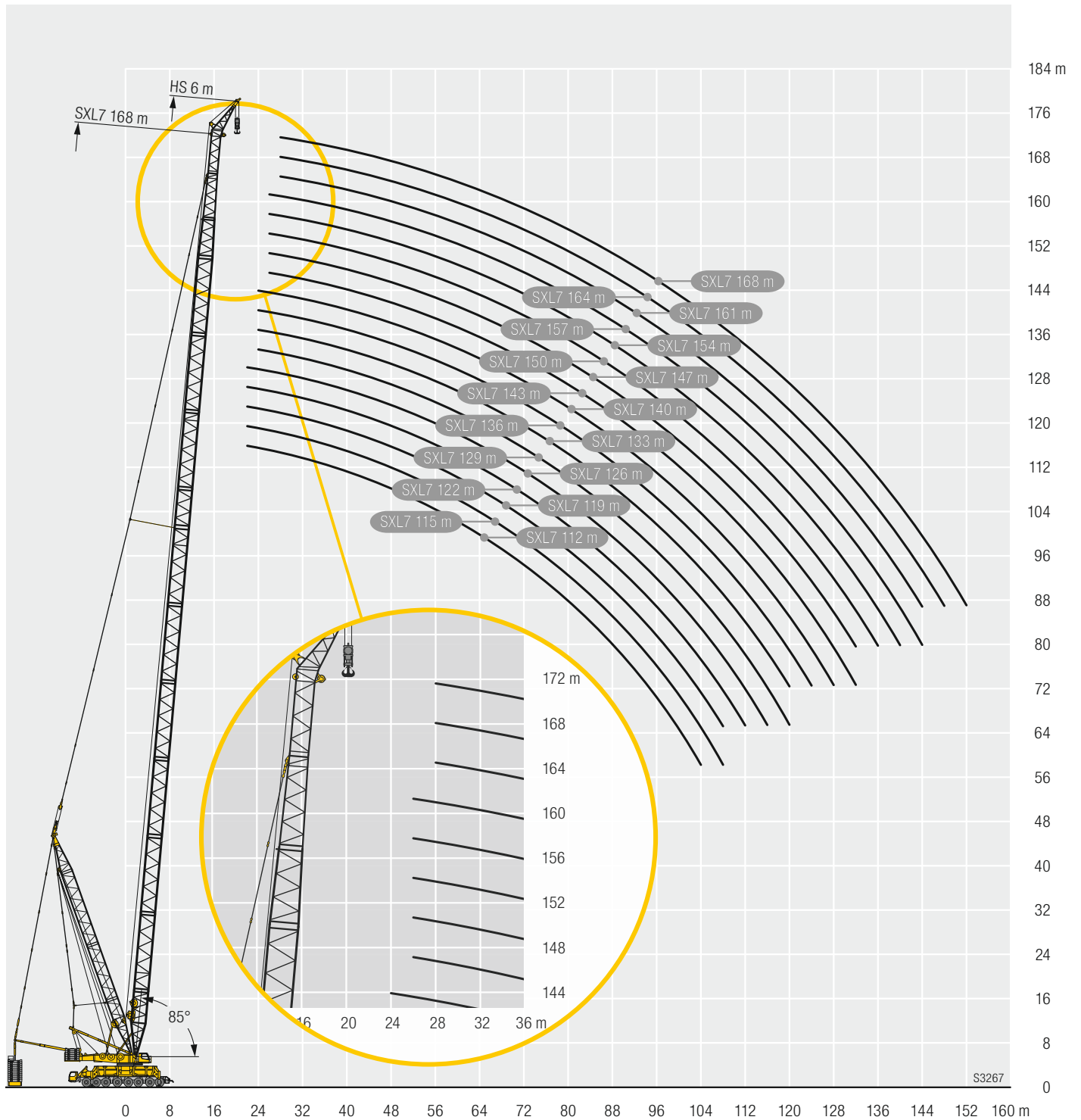

S3267

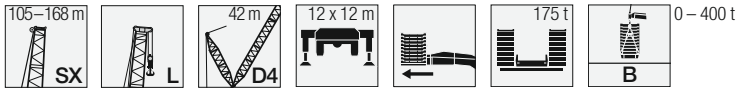

m	SX															SXZ				m
	105 m	109 m	112 m	116 m	119 m	123 m	126 m	130 m	133 m	137 m	140 m	144 m	147 m	151 m	154 m	158 m	161 m	165 m	168 m	
18	315	298	281																	18
20	315	298	281	266	243	230	230	218												20
22	314	298	279	264	242	229	230	218	206	195	190	181								22
24	313	297	277	261	237	224	230	218	206	195	190	180	170	161	153	147	135			24
26	302	291	274	258	232	219	230	218	205	194	190	180	170	161	152	147	135	128	121	26
28	288	280	265	252	226	213	229	217	204	193	189	179	169	160	152	147	135	128	121	28
30	275	269	256	244	221	207	225	215	203	192	189	179	169	160	151	147	135	128	121	30
32	260	257	247	237	215	202	219	210	199	190	187	178	168	159	150	147	134	127	120	32
34	246	244	236	229	209	196	213	205	195	187	182	174	166	157	149	146	134	126	119	34
36	231	230	225	219	203	190	207	200	191	183	176	170	162	155	147	145	133	126	118	36
38	217	217	214	209	196	184	200	194	187	179	171	165	159	152	145	142	131	124	117	38
40	203	204	202	200	190	178	192	187	181	175	165	161	155	149	143	139	130	122	115	40
44	185	184	183	181	178	165	177	173	170	165	156	152	147	142	139	132	126	118	111	44
48	168	167	167	166	165	154	162	159	158	154	146	143	138	134	131	125	121	114	107	48
52	153	151	151	152	152	144	149	148	147	143	136	133	130	126	123	118	115	109	102	52
56	142	141	139	138	138	133	137	136	136	133	128	125	121	118	115	111	109	104	97,4	56
60	131	130	129	128	129	124	125	125	124	123	119	116	114	110	108	104	103	98,4	92,6	60
64	121	119	119	117	119	115	116	115	114	113	110	108	106	103	101	97	96,9	92,5	87,3	64
68	111	110	109	107	110	106	106	105	105	103	101	99,9	98,1	95,2	94,3	90,3	90,8	86,3	81,5	68
72	102	101	99,6	98,4	101	96,9	96,7	94,9	95,1	93,3	91,5	90,6	89,7	87,7	87,3	83,6	84,7	79,9	75,8	72
76	93,5	91,9	91,1	89,9	92,9	89,4	88,2	86,2	86,3	84,5	82,8	81,9	81	79	79,3	76,8	78,6	73,6	69,9	76
80	86	84,6	83,5	82,2	85,2	81,9	80,5	78,5	78,6	76,6	75,1	74,1	73,2	71,2	71,4	69,3	71,9	67,3	64	80
84	79,3	77,9	76,8	75,4	77,8	74,4	73,6	71,6	71,6	69,7	68,2	67,1	66,2	64,2	64,3	62,1	64,6	61,1	58,1	84
88	73,3	71,8	70,7	69,3	72	67,1	67,3	65,4	65,3	63,4	61,9	60,8	59,8	57,8	57,9	55,6	58	54,8	52,1	88
92	68	66,3	65,2	63,8	66,1	60	61,7	59,7	59,5	57,6	56,2	55,1	54,1	52,1	52,1	49,5	52	48,6	46	92
96		61,5	60,3	58,7	60,3	53	56,6	54,6	54,4	52,4	51	49,9	48,9	46,8	46,8	44,3	46,4	42,5	40	96
100				54,2	54,5	46,2	52	49,9	49,7	47,7	46,3	45,1	44,1	42	42	39,5	41,2	37,3	34,8	100
104					47,7	39,7	47,7	45,6	45,3	43,3	42	40,7	39,7	37,6	37,6	35	36	32	29,9	104
108						33	43,9	41,8	41,3	39,3	38	36,7	35,7	33,6	33,5	30,3	30,8	26,8	25	108
112								38,2	37,7	35,7	34,4	33	32	29,9	29,7	26,2	25,5	21,5	20	112
116									34,4	32,3	31	29,6	28,5	26,5	26,3	22,6	22,1	17,5	15,1	116
120										29,3	28	26,5	25,4	23,3	23	18,9	18,8	14,6	12,4	120
124												23,6	22,5	20,4	20	15,3	15,5	11,7	9,8	124
128													19,8	17,7	15	12,5	12,1	8,8	7,2	128
132														12,7	9,2	10,3	10	6,3		132
136																8,5	8			136
140																	6,2			140
144																				144

tab154620 / 154621

tab154680 / 154681

Hubhöhen / Lifting heights

Hauteurs de levage / Altezze di sollevamento

Alturas de elevación / Высота подъема

SXLD4B

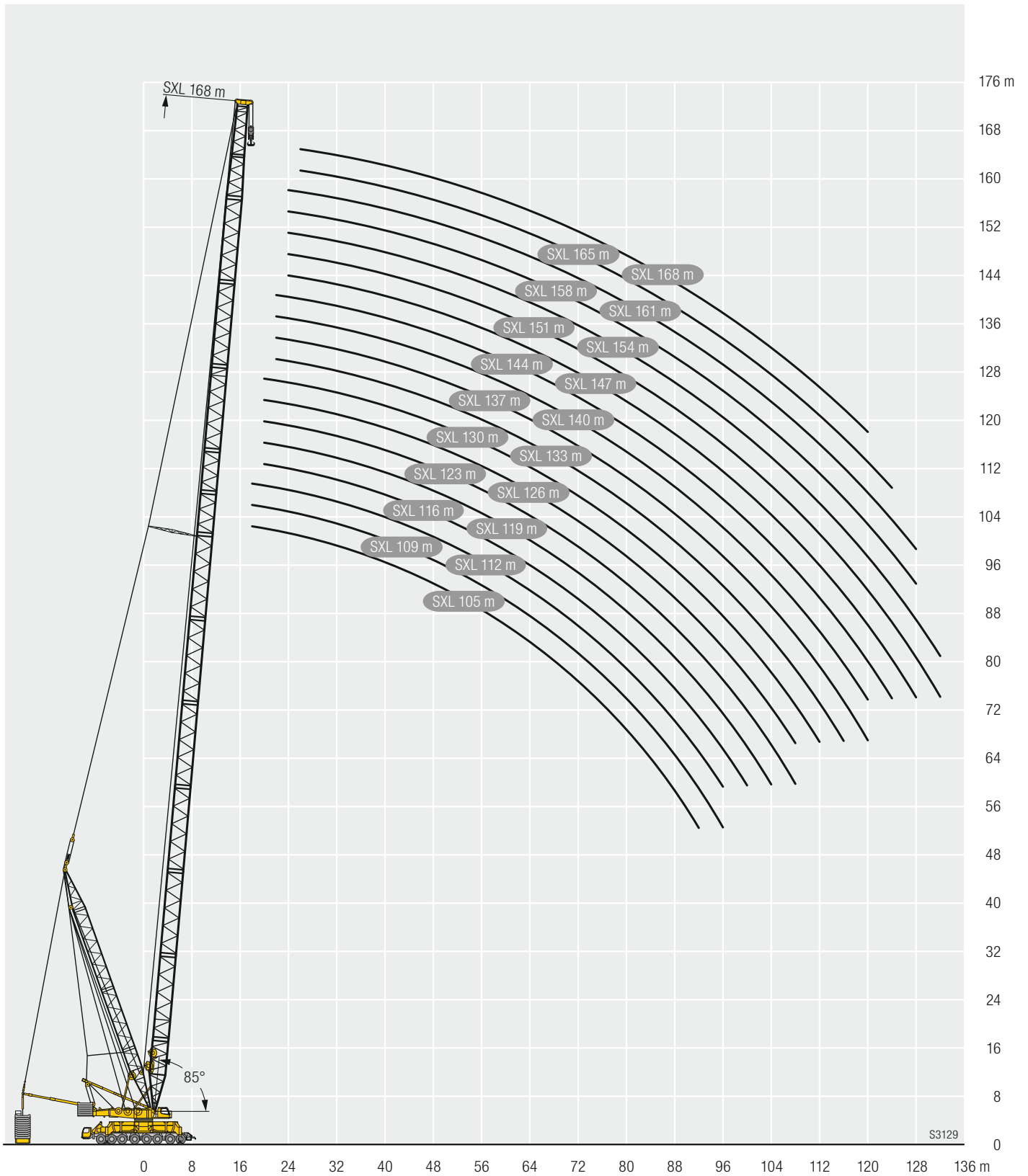



SXS 49 - 123

	49 m	53 m	56 m	60 m	63 m	67 m	70 m	74 m	77 m	81 m	84 m	88 m	91 m	95 m	98 m	102 m	105 m	109 m	112 m	116 m	119 m	123 m	
10	SXSD4 376																						
	SXSD4B 600																						
11	SXSD4 331	331	329																				
	SXSD4B 600	600	598	599																			
12	SXSD4 296	292	294	293	291																		
	SXSD4B 593	594	595	587	585	577																	
14	SXSD4 241	239	240	239	236	235	236	235	234														
	SXSD4B 571	565	559	554	547	541	535	519	504	476													
16	SXSD4 202	202	201	198	197	197	197	195	192	192	193	192	190	184									
	SXSD4B 534	530	525	519	513	508	504	498	491	476	450	424	408	382	355								
18	SXSD4 174	171	170	170	169	167	165	165	165	164	163	161	160	159	159	153	148	142					
	SXSD4B 503	498	492	489	484	479	474	469	462	451	436	418	406	382	355	346	328	312	296				
20	SXSD4 150	150	149	146	144	144	144	143	141	138	139	139	138	137	136	133	133	127	124	120	116	112	
	SXSD4B 473	471	466	461	455	451	446	441	435	426	418	405	394	378	355	343	328	312	296	272	266	253	
22	SXSD4 132	129	130	129	128	125	124	124	123	122	121	119	117	117	118	116	116	113	112	108	104	101	
	SXSD4B 441	442	439	436	430	425	419	414	409	402	396	388	382	370	353	336	321	305	292	272	266	251	
24	SXSD4 117	115	114	112	112	111	111	109	106	105	106	105	103	102	101	99,1	99,8	97,9	98,2	97	94,1	91,1	
	SXSD4B 408	407	410	411	404	399	394	388	384	378	374	368	363	354	341	328	313	296	284	271	258	247	
26	SXSD4 103	102	102	99,8	97,8	97,3	98	97	95,2	92,9	91,5	91,1	90,3	89,4	89,2	87,1	86,6	83,3	83,8	83,4	83	81,6	
	SXSD4B 374	372	377	376	377	373	369	364	360	355	352	348	344	336	324	311	300	286	276	263	251	240	
28	SXSD4 93,9	91,3	90,1	89,2	88,4	86,1	85,2	85,4	84,5	83,1	82,4	80,8	78,3	77,1	77,7	76,3	76,4	73,9	73,4	71,7	70,3	70	
	SXSD4B 342	340	344	343	347	345	344	339	336	332	330	327	324	317	306	295	285	272	263	253	242	233	
30	SXSD4 84,2	82,8	81,4	78,7	79,1	77,5	76,9	75	73,8	73,3	73,3	72,3	70,4	68,5	67,5	65,6	66,3	64,5	64,5	63,2	62,2	61	
	SXSD4B 314	313	316	314	318	317	317	316	312	309	308	306	304	300	290	278	270	258	250	241	231	223	
32	SXSD4 76,6	74,3	73,8	71,8	70,2	68,9	69,1	67,8	65,8	63,6	64,3	63,8	62,5	61,2	60,7	58,3	57,5	55,1	55,6	54,8	54,2	53,6	
	SXSD4B 291	289	292	290	294	292	292	291	290	288	286	285	283	280	275	266	257	245	237	229	221	213	
34	SXSD4 70	67,6	66,3	65,2	64,2	61,4	61,3	60,6	59,4	57,7	56,7	55,2	54,6	53,9	53,8	51,9	51,4	49	48,2	46,4	46,3	46,2	
	SXSD4B 270	268	271	269	272	270	270	269	268	266	267	264	263	261	259	252	245	236	227	218	210	203	
36	SXSD4 63,4	61,8	60,4	58,5	58,3	56	55,1	53,4	52,9	51,7	51,2	49,5	47,2	46,6	47	45,4	45,4	43,3	42,8	41,1	39,8	38,8	
	SXSD4B 252	250	252	250	253	251	251	249	248	247	247	246	245	242	244	238	233	226	218	210	202	195	
38	SXSD4 58,4	56,1	55,4	53,4	52,3	50,6	50,2	48,3	46,4	45,8	45,6	44,3	42,5	40,9	40,2	39	39,3	37,5	37,5	36,1	35	34,3	
	SXSD4B 235	233	236	234	236	234	234	233	231	230	230	229	227	226	228	225	222	215	210	202	194	188	
40	SXSD4 53,6	51,4	50,3	48,8	47,8	45,2	45,3	43,9	42,3	40,2	40,1	39,2	37,8	36,5	35,8	33,3	33,2	31,8	32,1	31,1	30,2	29,8	
	SXSD4B 221	219	221	219	221	219	219	218	216	215	215	213	212	211	214	212	210	205	201	194	187	181	
44	SXSD4 45,5	43,3	42,4	40,1	39,7	37,6	36,7	35	34	32,6	32	30,1	28,5	27,7	27,4	25,6	25,2	22,9	22,3	21,1	20,7	20,9	
	SXSD4B 190	194	196	194	196	194	193	192	190	189	188	187	185	184	187	185	185	183	183	178	172	168	
48	SXSD4 37,3	35,8	33,9	33	30,5	30,1	28,7	26,9	25	25	23,7	22,1	20,5	19,4	17,9	18	16,1	16	14,6	13,5	13,1		
	SXSD4B 170	176	173	175	172	172	170	169	167	167	165	164	162	165	163	163	161	164	162	158	155		
52	SXSD4 28,7	27,4	25,4	24,3	22,8	21,5	19,7	19	17,2	16,1	14,7	14,3	12,3	11,6	9,3	9,7	8,6	7,9	8,2				
	SXSD4B 156	157	155	154	153	151	149	149	147	146	144	147	145	144	142	145	144	142	145	143	142		
56	SXSD4 22,9	20,6	19,8	18,1	16,3	14,7	14,4	12,8	10,9	9	9,1	7,5	7,1	6,1	5,6								
	SXSD4B 143	140	140	138	136	134	134	132	130	129	131	129	129	126	129	129	126	129	129	128	129		
60	SXSD4 17	16	14	12,4	10,6	9,7	8,6	7	5,7	5,2													
	SXSD4B 128	127	125	123	121	121	119	117	116	117	115	115	113	115	113	115	113	115	116	115	117		
64	SXSD4 10,8	8,8	7,2	6,5																			
	SXSD4B 114	112	110	109	108	106	106	104	106	104	106	104	106	104	103	103	101	103	104	103	105		
68	SXSD4 6,2																						
	SXSD4B 102	100	99,7	97,8	95,9	94,1	95,5	93,5	93,1	90,8	92,5	92,6	92,2	94,2									
72	SXSD4 91,9	91,1	89,2	87,2	85,4	86,6	84,5	84	81,8	83,3	83,7	82,8	84										
	SXSD4B 81,6	79,5	77,6	78,7	76,6	76	73,7	75,1	75,4	74,5	76,4												
80	SXSD4 72,8	70,8	71,6	69,5	68,9	66,6	67,8	67,9	67	68,9													
	SXSD4B 64,7	65,3	63,2	62,5	60,2	61,3	61,3	60,3	62,1														
84	SXSD4 57,6	56,7	54,4	55,4	55,3	54,3	56																
	SXSD4B 51,6	49,3	50,1	49,8	48,9	50,6																	
96	SXSD4 44,7	45,3	44,9	43,9	45,6																		
	SXSD4B 40,4	39,4	41,1																				
104	SXSD4 35,4	37																					
	SXSD4B 33,2																						

Hubhöhen / Lifting heights

Hauteurs de levage / Altezze di sollevamento

Alturas de elevación / Высота подъема

SXSD4B

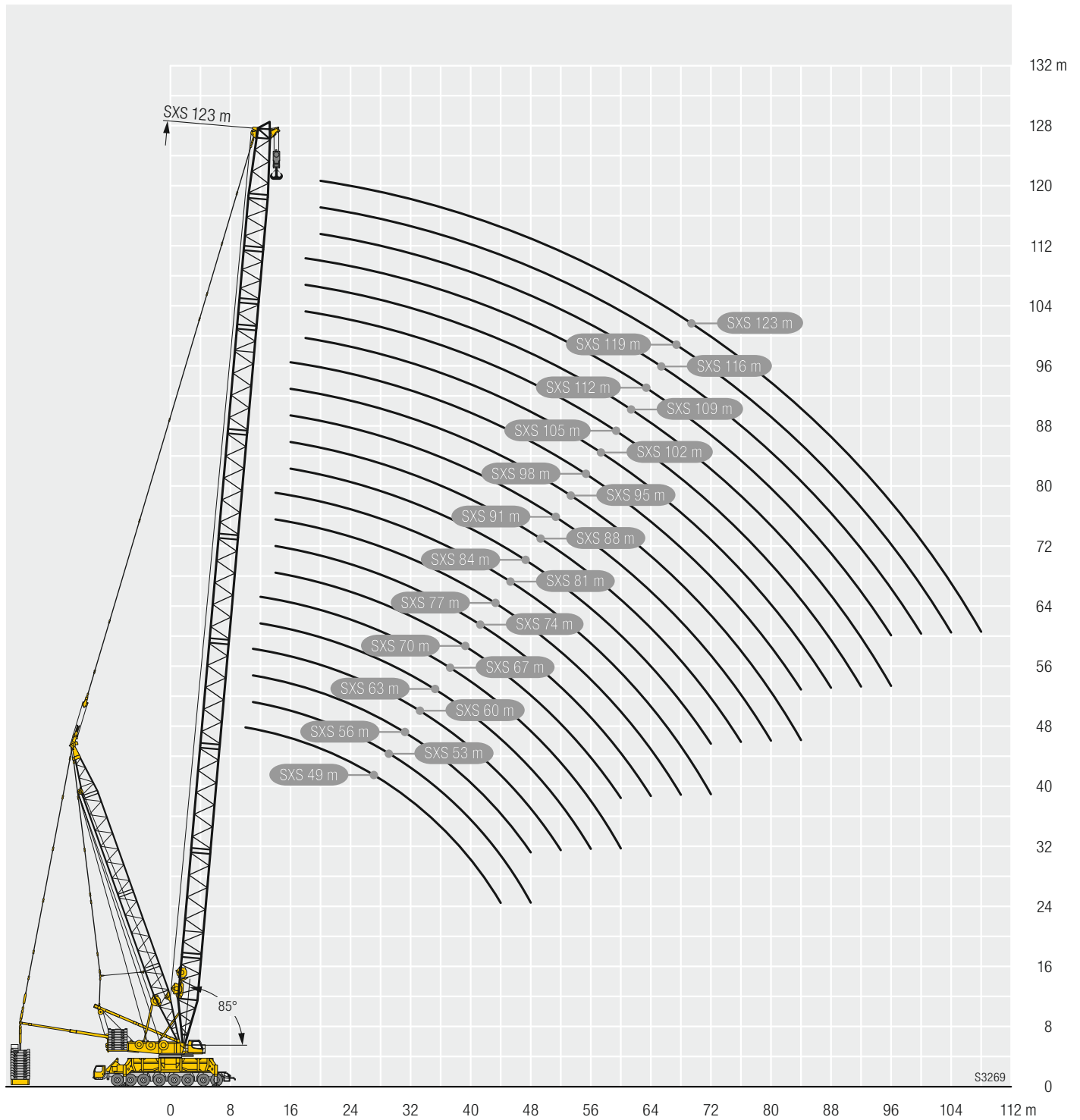





















S3269

Symbolerklärung / Description of symbols

Explication des symboles / Legenda simboli

Descripción de los símbolos / Объяснение символов

Allgemeine Symbole / General symbols / Symboles généraux / Simboli generali / Símbolos generales / Общие символы

	<p>Max. Tragkraft Max. capacity Capacité max. Capacità max. Máx. capacidad de carga Макс. грузоподъемность</p>		<p>Abstützungen Outriggers Calage Stabilizzatori Estabilizadores Выносные опоры</p>
	<p>Maximale Länge Hauptausleger Max. boom length Longueur maxi. de la fleche principale Massima lunghezza braccio principale Longitud maxima pluma principal Максимальная длина основной стрелы</p>		<p>Drehgeschwindigkeiten Stewing speeds Vitesses d'orientation Velocità di rotazione Velocidades de giro Скорости вращения</p>
	<p>Maximale Länge Auslegersystem Max. boom system length Longueur maxi. du systeme de fleche Massima lunghezza sistema braccio Longitud maxima sistema de plumas Максимальная длина стреловой системы</p>		<p>Fahrtgeschwindigkeit Driving speed Vitesse de translation Velocità su strada Velocidad Скорость передвижения</p>
	<p>Abstützungen Outriggers Calage Stabilizzatori Estabilizadores Выносные опоры</p>		<p>Traglast Load Forces de levage Portata Capacidad de carga Грузоподъемность</p>
	<p>Gegengewicht Counterweight Contrepoids Contrappeso Contrapeso Противовес</p>		<p>Hakenflasche / Traglast Hookblock / Capacity Moufle à crochet / Capacité de charge Bozzello / Portata Pasteca / Capacidad de carga Крюковая подвеска / грузоподъемность</p>
	<p>Achse Axle Essieu Asse Eje Мосты</p>		<p>Rollen No. of sheaves Poulies Pulegge Poleas Канатных блоков</p>
	<p>Hubwerk Hoist gear Treuil de levage Argano Cabrestante Механизм подъема</p>		<p>Stränge No. of lines Brins Tratti portanti Reenvios Запасовка</p>
	<p>Geschwindigkeiten Working speeds Vitesses Velocità Velocidades Скорости</p>		<p>Gewicht Weight Poids Peso Peso Собст. вес</p>
	<p>Max. Seilzug Max. single line pull Effort au brin maxi. Mass. tiro diretto fune Tiro máx. en cable Макс. тяговое усилие</p>		<p>Ausladung Radius Portée Raggio di lavoro Radio de trabajo Вылет стрелы</p>
	<p>Seildurchmesser Rope diameter Diamètre Diametro Diámetro Диаметр</p>		<p>Seite Page Page Pagina Página Страница</p>
	<p>Seillänge Rope length Longueur du câble Lunghezza fune Longitud cable Длина каната</p>		

Kranspezifische Symbole / Crane specific symbols /

Symboles spécifiques à la grue / Simboli specifici relativi alla gru / Símbolos específicos de grúa / Специфические для крана символы



Hauptausleger S
Main boom S
Flèche principale S
Braccio principale S
Pluma principal S
Основная стрела S



Feste Gitterspitze F2
Fixed lattice jib F2
Fléchette à treillis fixe F2
Falcone tralicciato fisso F2
Plumin fijo de celosía F2
Неподвижный решетчатый удлинитель F2



Hauptausleger SL
Main boom SL
Flèche principale SL
Braccio principale SL
Pluma principal SL
Основная стрела SL



Windkraftspitze HS
Wind plant jib HS
Fléchette éolien HS
Falcone per montaggio turbina eolica HS
Plumin para energia eólica HS
Удлинитель для монтажа ветровых генераторов HS



Hauptausleger SX/SX2/SX3/SXS
Main boom SX/SX2/SX3/SXS
Flèche principale SX/SX2/SX3/SXS
Braccio principale SX/SX2/SX3/SXS
Pluma principal SX/SX2/SX3/SXS
Основная стрела SX/SX2/SX3/SXS



Drehbühnenballastverlängerung
Extension of slewing platform ballast
Extension de lest de partie tournante
Prolungamento zavorra piattaforma girevole
Prolongacion de contrapeso en superestructura
Удлинение рамы балласта поворотной платформы



Hauptausleger L7
Main boom L7
Flèche principale L7
Braccio principale L7
Pluma principal L7
Основная стрела L7



Ballastpalette B
Counterweight frame B
Palette de lest B
Telaio per contrappeso B
Bandeja de contrapeso B
Основание противовеса B



Derricksystem D/D3/D4
Derrick system D/D3/D4
Système derrick D/D3/D4
Sistema Derrick D/D3/D4
Sistema Derrick D/D3/D4
Деррик-система D/D3/D4

Anmerkungen zu den Traglasttabellen

1. Die Traglasttabellen sind berechnet nach EN 13000.
2. Bei der Berechnung der Traglasttabellen ist eine Windgeschwindigkeit von 11,2 m/s (40,3 km/h) (bei Zusatzabspannung „Z“ und „SXL7“ 10 m/s (36 km/h)) und bezüglich der Last eine Windfläche von 1 m² pro Tonne Last und ein Windwiderstandsbeiwert der Last von 1,2 berücksichtigt. Beim Heben von Lasten mit großer Windangriffsfläche und/oder hohen Windwiderstandsbeiwerten muss die in den Traglasttabellen angegebene max. Windgeschwindigkeit reduziert werden.
3. Traglasten für Einsatz als Montagekran (entspricht Kraneinstufung nach ISO 4301-1, Krangruppe A1).
4. Die Traglasten sind in Tonnen angegeben.
5. Das Gewicht des Lasthakens bzw. der Hakenflasche ist Teil der Last und ist daher von den Traglasten abzuziehen.
6. Die Ausladungen sind von der Drehmitte aus gemessen.
7. Die Aufstandsfläche muß eben und tragfähig sein.
8. Traglaständerungen vorbehalten.
9. Die Daten dieser Broschüre dienen zur allgemeinen Information. Sämtliche Angaben erfolgen ohne Gewähr. Anweisungen zur ordnungsgemäßen Inbetriebnahme des Krans entnehmen Sie bitte der Betriebsanleitung und dem Traglasttabellenbuch.

Remarques relatives aux tableaux des charges

1. Les tableaux des charges sont calculés selon EN 13000.
2. Pour le calcul des tableaux de charge, le système tient compte d'une vitesse du vent de 11,2 m/s (40,3 km/h) (avec haubanage additionnel „Z“ et „SXL7“ 10 m/s (36 km/h)) et, concernant la charge, d'une surface de prise au vent de 1 m² par tonne de charge et d'une valeur de résistance au vent de la charge de 1,2. Lorsque des charges ayant une surface de prise au vent et/ou un coefficient de résistance au vent plus élevé(e)s sont levées, la vitesse de vent maximale indiquée dans les tableaux de charge doit être réduite.
3. Forces de levage pour application de grue de montage (correspond à la classification de grues selon ISO 4301-1, groupe de grues A1).
4. Les charges sont indiquées en tonnes.
5. Le poids du crochet de levage resp. de la moufle à crochet est une partie de la charge et doit donc être déduit de la capacité de charge.
6. Les portées sont calculées à partir de l'axe de rotation.
7. Le sol doit être plat et résistant.
8. Charges données sous réserve de modification.
9. Les données de cette brochure sont données à titre informatif. Ces renseignements sont sans garantie. Les consignes relatives à la bonne mise en service de la grue sont disponibles dans le manuel d'utilisation et le manuel de tableaux de charge.

Observaciones con respecto a las tablas de carga

1. Las tablas de carga se calculan según EN 13000.
2. En el cálculo de las tablas de carga se ha considerado una velocidad del viento de 11,2 m/s (40,3 km/h) (con un arriostamiento adicional „Z“ y „SXL7“ 10 m/s (36 km/h)) y respecto a la carga, una superficie al viento de 1 m² por tonelada de carga y un coeficiente de resistencia al viento de la carga de 1,2. A la hora de elevar cargas con superficies grandes expuestas al viento y/o coeficientes altos de la resistencia al viento hay que reducir las velocidades máx. del viento indicadas en las tablas de cargas.
3. Capacidades de carga para uso como grúa de montaje (de acuerdo con la clasificación de grúas conforme a la norma ISO 4301-1, grupo de grúas A1).
4. Las capacidades de carga se indican en toneladas.
5. El peso del gancho o de la pasteca está incluido en la carga y debe de ser restado de la capacidad de carga.
6. Los radios de trabajo deben de ser medidos desde el centro.
7. La superficie de apoyo ha de ser llana y firme.
8. Las capacidades de carga están sujetas a modificaciones.
9. Los datos de este folleto sirven de información general y están sujetos a modificaciones. Rogamos consulten las instrucciones sobre el correcto funcionamiento de la grúa en el manual y el listado de tablas de carga.

Änderungen vorbehalten / Subject to modification / Sous réserve de modifications / Con riserva di modifiche / Salvo modificaciones / Возможны изменения

Liebherr-Werk Ehingen GmbH

Postfach 1361, 89582 Ehingen, Germany

☎ +49 73 91 5 02-0, Fax +49 73 91 5 02-33 99

www.liebherr.com, E-mail: info.lwe@liebherr.com

www.facebook.com/LiebherrConstruction

Remarks referring to load charts

1. The load charts are calculated according to EN 13000.
2. For the calculation of the load charts a wind speed of 11.2 m/s (40.3 km/h) (for additional guying system „Z“ and „SXL7“ 10 m/s (36 km/h)) and regarding the load a sail area of 1 m² per ton load and a wind resistance coefficient of 1.2 on the load have been taken into account. For lifting of loads with large sail areas and/or high wind resistance coefficients the maximum wind speed as stated in the load charts has to be reduced.
3. The lifting capacities stated are valid for lifting operation only (corresponding with crane classification according to ISO 4301-1, crane group A1).
4. Lifting capacities are given in metric tons.
5. The weight of the hook blocks and hooks is part of the load and therefore it must be deducted from the lifting capacities.
6. Working radii are measured from the slewing centre.
7. The subsoil must be even and of good bearing capacity.
8. Subject to modification of lifting capacities.
9. The data of this brochure serves only for general information. All information is provided without warranty. Instructions for the correct commissioning of the crane please take from the operation manual and the load chart book.

Note alle tabelle di portata

1. Le tabelle sono calcolate secondo la norma EN 13000.
2. Per il calcolo delle tabelle di carico una velocità del vento di 11,2 m/s (40,3 km/h) (per ulteriori sistemi di guida „Z“ e „SXL7“ 10 m/s (36 km/h)) e per quanto riguarda il carico è stata presa una superficie velica di 1 m² per tonnellata e un coefficiente di resistenza al vento di 1,2 sul carico considerato. Durante il sollevamento del carico con superficie esposta al vento molto vasta e/o coefficienti di resistenza del vento molto alti, la velocità massima del vento indicata nelle tabelle di portata deve essere ridotta.
3. Carichi massimi per l'impiego come gru da montaggi (corrisponde alla classificazione ISO 4301-1, gruppo A1).
4. Le portate sono indicate in tonnellate.
5. Il peso del gancio e/o del bozzello sono da considerarsi parte del carico, per cui sono da sottrarre dalle tabelle.
6. I raggi di lavoro sono misurati dal centro ralla.
7. La superficie adibita al montaggio deve essere piana e in grado di sopportare il carico.
8. Con riserva di modifiche delle portate.
9. I dati di questo prospetto sono utili come informazione generale. Tutte le indicazioni vengono fornite senza garanzia. Si prega di desumere le istruzioni per la messa in servizio della gru dal manuale di istruzioni per l'uso e dal manuale delle tabelle di carico.

Примечания к таблицам грузоподъемности

1. Таблицы грузоподъемности рассчитаны согласно EN 13000.
2. При расчёте таблиц грузоподъемности взята за основу скорость ветра 11,2 м/с (40,3 км/ч) (в случае дополнительного расчала Z и SXL7 – 10 м/с (36 км/ч)), а касательно нагрузки – ветровая площадь на тонну груза 1 м² и коэффициент воздушного сопротивления 1,2. При подъеме грузов с большей парусностью и/или с высоким коэффициентом воздушного сопротивления необходимо уменьшить указанное в таблицах грузоподъемности значение максимальной скорости ветра.
3. При использовании в качестве монтажного крана таблицы грузоподъемности отвечают требованиям ИСО 4301-1, группа крана А1.
4. Значения грузоподъемности даны в тоннах.
5. Вес грузового крюка и/или крюковой подвески является частью груза и поэтому должен быть вычтен из значения грузоподъемности.
6. Вылет измерен от центра вращения.
7. Изменения значений грузоподъемности возможны.
8. Возможно изменение значений грузоподъемности.
9. Данная брошюра предназначена для общего информирования. Все без исключения данные приведены без обязательств по их соблюдению. Инструкции по надлежащему вводу крана в эксплуатацию находятся в руководстве по эксплуатации и в таблицах грузоподъемности.

Printed in Germany (4) lwe-td-sx-154-01-defisr04-2019